

aiwa

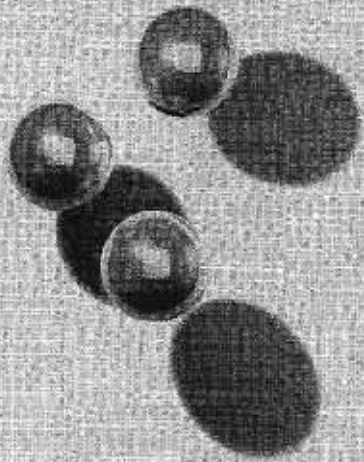

COMPACT DISC STEREO SYSTEM
SISTEMA ESTEREO CON REPRODUCTOR DE DISCOS
COMPACTOS
CHAINE STEREO AVEC LECTEUR DE DISQUES COMPACTS

NSX-V70 NSX-V72

**OPERATING INSTRUCTIONS
MANUAL DE INSTRUCCIONES
MODE D'EMPLOI**

U

**COMPACT
disc
DIGITAL AUDIO**

Welcome to the Aiwa NSX-V70/ V72

Congratulations on your purchase of an Aiwa Stereo System. To optimize the performance of this system, please take the time to read through these Operating Instructions and become familiar with the operating procedures.

About your system

Your system NSX-V70/NSX-V72 is composed of the units ①-③

- and supplied with the accessories ④-⑦ as follows. → **A**
- ① CX-NV70/CX-NV72 Compact disc stereo cassette receiver
 - ② SX-NV70 (L,R) Front speakers
 - ③ Surround speakers SX-R220
 - ④ Remote control
 - ⑤ FM antenna
 - ⑥ AM antenna
 - ⑦ Operating Instructions, etc.

About this manual → **B**

This manual contains illustrations ① and instructions in three languages ②-④.

- ① Illustration
- ② English
- ③ Spanish
- ④ French

About the illustrations

Capital letters, bold face numbers, smaller numbers and lower case letters in the instructions correspond to the letters and numbers in the illustration column.

For example, the "→ **B**" following "About this manual" above is a reference to **B** of the illustration.

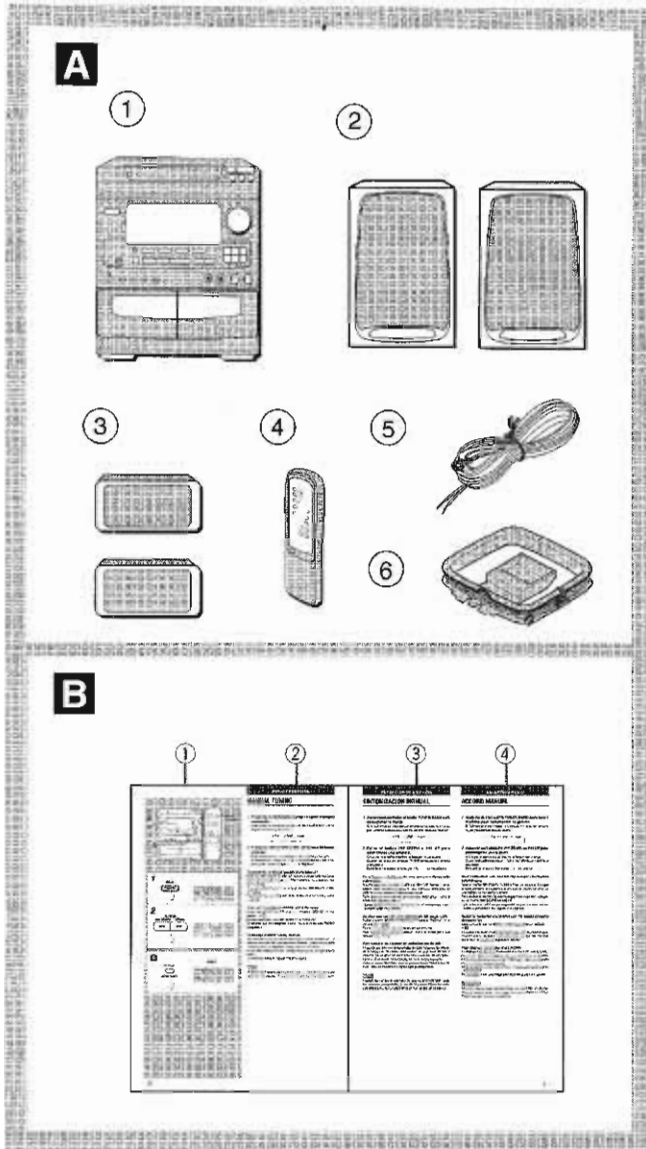

OWNER'S RECORD

For your convenience, record the model number and serial number (you will find them on the rear of your set) in the space provided below. Please refer to them when you contact your AIWA dealer in case of difficulty.

Model No. CX-NV70/CX-NV72 Serial No. _____

Model No. SX-NV70 Serial (Lot) No. _____

WARNING

TO REDUCE THE RISK OF FIRE OR ELECTRIC SHOCK, DO NOT EXPOSE THIS APPLIANCE TO RAIN OR MOISTURE.



Explanation of Graphical Symbols:



The lightning flash with arrowhead symbol, within an equilateral triangle, is intended to alert the user to the presence of uninsulated "dangerous voltage" within the product's enclosure that may be of sufficient magnitude to constitute a risk of electric shock to persons.



The exclamation point within an equilateral triangle is intended to alert the user to the presence of important operating and maintenance (servicing) instructions in the literature accompanying the appliance.

Bienvenido al Aiwa NSX-V70/ V72

Enhorabuena por haber adquirido un sistema estéreo Aiwa. Para optimizar las prestaciones de este sistema, tome el tiempo necesario para leer este manual de instrucciones y familiarizarse con los procedimientos de funcionamiento.

Acerca de su sistema

Su sistema NSX-V70/NSX-V72 está compuesto de las unidades ① y ③, y ha sido suministrado con los accesorios ④ a ⑦ siguientes: → **A**

- ① CX-NV70/CX-NV72 Sintonizador, amplificador, platina de cassette y reproductor de discos compactos estéreo
- ② SX-NV70 (izquierdo y derecho) Altavoces delanteros
- ③ Altavoces de sonido ambiental SX-R220
- ④ Control remoto
- ⑤ Antena de FM
- ⑥ Antena de AM
- ⑦ Manual de instrucciones, etc.

Acerca de este manual → **B**

Este manual tiene ilustraciones ① e instrucciones en tres idiomas ②-④.

- ① Ilustración
- ② Inglés
- ③ Español
- ④ Francés

Acerca de las ilustraciones

Las letras mayúsculas, los números en negrita, los números pequeños y las letras minúsculas de las instrucciones corresponden a las letras y números de las columnas de ilustraciones.

Por ejemplo, "→ **B**" a continuación de "Acerca de este manual", que aparece más arriba, se refiere a la **B** de la ilustración.

Aiwa vous souhaite la bienvenue.

Félicitations pour votre achat d'une chaîne stéréo Aiwa. La lecture de ce mode d'emploi vous permettra de maîtriser l'utilisation et d'optimiser les performances de cette chaîne.

Au sujet de la chaîne

Votre chaîne NSX-V70/NSX-V72 est composée des appareils ① et ③ et est fournie avec les accessoires ④ à ⑦ comme suit.

→ **A**

- ① CX-NV70/CX-NV72 Radio magnétocassette lecteur de disques compacts stéréo
- ② SX-NV70 (G & D) Enceintes avant
- ③ Enceintes surround SX-R220
- ④ Télécommande
- ⑤ Antenne FM
- ⑥ Antenne AM
- ⑦ Mode d'emploi, etc.

Au sujet de ce manuel → **B**

Ce manuel comporte des illustrations ① et des instructions en trois langues ② à ④.

- ① Illustration
- ② Anglais
- ③ Espagnol
- ④ Français

Au sujet des illustrations

Les lettres majuscules, les numéros en gras, les numéros plus petits et les lettres minuscules correspondent aux lettres et numéros de la colonne des illustrations.

Par exemple, le "→ **B**" qui suit "Au sujet de ce manuel" ci-dessus renvoie à la partie **B** de l'illustration.

NOTE

This equipment has been tested and found to comply with the limits for a Class B digital device, pursuant to Part 15 of the FCC Rules. These limits are designed to provide reasonable protection against harmful interference in a residential installation.

This equipment generates, uses, and can radiate radio frequency energy and, if not installed and used in accordance with the instructions, may cause harmful interference to radio communications. However, there is no guarantee that interference will not occur in a particular installation. If this equipment does cause harmful interference to radio or television reception, which can be determined by turning the equipment off and on, the user is encouraged to try to correct the interference by one or more of the following measures:

- Reorient or relocate the receiving antenna.
- Increase the separation between the equipment and receiver.
- Connect the equipment into an outlet on a circuit different from that to which the receiver is connected.
- Consult the dealer or an experienced radio/TV technician for help.

CAUTION

Modifications or adjustments to this product, which are not expressly approved by the manufacturer, may void the user's right or authority to operate this product.

COPYRIGHT

Please check the laws on copyright relating to recordings from discs, radio or external tape for the country in which the machine is being used.

DERECHOS DE AUTOR

Compruebe las leyes sobre derechos de autor, del país en el que se utilice el sistema, que estén relacionadas con la grabación de discos, programas de radio o cintas.

DROITS D'AUTEUR

Prière de vérifier les lois sur la propriété artistique relatives à l'enregistrement de disques, de la radio ou de cassettes dans le pays d'utilisation de l'appareil.

TABLE OF CONTENTS

PREPARATIONS

PRECAUTIONS	6
CONNECTIONS	8
POSITIONING THE SPEAKERS	10
BEFORE OPERATION	12
SETTING THE CLOCK	14

SOUND

ADJUSTING THE SOUND	16
GRAPHIC EQUALIZER	16
DSP SURROUND	18

RADIO RECEPTION

MANUAL TUNING	20
PRESETTING STATIONS	22
PRESET NUMBER TUNING	22

CD PLAYING

BASIC OPERATIONS	24
------------------------	----

TAPE PLAYBACK

BASIC OPERATIONS	30
CONTINUOUS PLAY	32

RECORDING

BASIC RECORDING	34
DUBBING THE TAPE MANUALLY	36
DUBBING THE WHOLE TAPE	38
AI EDIT RECORDING	40
PROGRAMMED EDIT RECORDING	42

KARAOKE

MICROPHONE MIXING	46
VOCAL FADER/MULTIPLEX FUNCTION	48
KARAOKE PROGRAM	50

TIMER

SETTING THE TIMER	52
SETTING THE SLEEP TIMER	54

OTHER CONNECTIONS

CONNECTING OPTIONAL EQUIPMENT	56
LISTENING TO EXTERNAL SOURCES	56

GENERAL

CARE AND MAINTENANCE	58
SPECIFICATIONS	60
TROUBLESHOOTING GUIDE	64
PARTS INDEX	66

INDICE

PREPARATIVOS

PRECAUCIONES	7
CONEXIONES	9
POSICIONAMIENTO DE LOS ALTAVOCES	11
ANTES DE LA OPERACION	13
PUESTA EN HORA DEL RELOJ	15

SONIDO

AJUSTE DEL SONIDO	17
ECUALIZADOR GRAFICO	17
SONIDO AMBIENTAL DSP	19

RECEPCION DE LA RADIO

SINTONIZACION MANUAL	21
PREAJUSTE DE EMISORAS	23
SINTONIZACION MEDIANTE NUMERO DE PREAJUSTE	23

REPRODUCCION DE DISCOS COMPACTOS

OPERACIONES BASICAS	25
---------------------------	----

REPRODUCCION DE CINTAS

OPERACIONES BASICAS	31
REPRODUCCION CONTINUA	33

GRABACION

GRABACION BASICA	35
COPIADO MANUAL DE CINTAS	37
COPIADO DE TODA LA CINTA	39
GRABACION CON EDICION AI	41
GRABACION CON EDICION PROGRAMADA	43

KARAOKE

MEZCLA MICROFONICA	47
FUNCION VOCAL FADER/MULTIPLEX	49
PROGRAMA DE KARAOKE	51

TEMPORIZADOR

AJUSTE DEL TEMPORIZADOR	53
AJUSTE DEL TEMPORIZADOR PARA DORMIR	55

OTRAS CONEXIONES

CONEXION DE UN EQUIPO OPCIONAL	57
ESCUCHA DE FUENTES DE SONIDO EXTERNAS	57

GENERALIDADES

CUIDADOS Y MANTENIMIENTO	59
ESPECIFICACIONES	61
GUIA PARA LA SOLUCION DE AVERIAS	65
INDICE DE LAS PARTES	67

TABLE DES MATIERES

PREPARATIONS

PRECAUTIONS	7
CONNEXIONS	9
POSITIONNEMENT DES ENCEINTES	11
AVANT L'UTILISATION	13
REGLAGE DE L'HORLOGE	15

SON

REGLAGE DU SON	17
EGALISEUR GRAPHIQUE	17
DSP SURROUND	19

RECEPTION RADIO

ACCORD MANUEL	21
MEMORISATION DE STATIONS	23
ACCORD SUR UNE STATION MEMORISEE	23

LECTURE DE DISQUES COMPACTS

OPERATIONS DE BASE	25
--------------------------	----

LECTURE DE CASSETTES

OPERATIONS DE BASE	31
LECTURE CONTINUE	33

ENREGISTREMENT

ENREGISTREMENT DE BASE	35
DUPLICATION MANUELLE D'UNE CASSETTE	37
DUPLICATION DE LA TOTALITE D'UNE CASSETTE ...	39
ENREGISTREMENT AVEC MONTAGE ET CALCUL DU TEMPS	41
ENREGISTREMENT AVEC MONTAGE PROGRAMME	43

KARAOKE

MIXAGE AVEC MICROPHONE	47
FUNCION VOCAL FADER/MULTIPLEX	49
PROGRAMME DE KARAOKE	51

MINUTERIE

REGLAGE DE LA MINUTERIE	53
REGLAGE DE LA MINUTERIE D'ARRET	55

AUTRES CONNEXIONS

CONNEXION D'UN APPAREIL OPTIONNEL	57
ECOUTE DE SOURCES EXTERNES	57

GENERALITES

SOINS ET ENTRETIEN	59
SPECIFICATIONS	61
EN CAS DE PROBLEME	65
NOMENCLATURE	67

PRECAUTIONS

Follow the advice below for safe and correct operation.

On AC voltage

Before connecting the AC cord, check that the rated voltage shown on the rear panel matches your local voltage.

On placement

- Do not use the system in places which are extremely hot, cold, dusty or humid.
- Do not use the system in places which are subject to vibration.
- Place the system on a flat, even surface.
- To prevent internal heat build up, keep adequate space around the unit. → **A**
In particular, do not place the system in an airtight rack.
- If using the system near the television or radio, noise may be heard from the television, radio or this system. Move this system away from the affected television or radio.

On safety

- When disconnecting the AC cord, pull out by the plug. Do not pull the cord itself.
- When the system is not used for an extended period of time, disconnect the AC cord. When the cord is plugged in, a small amount of current continues to flow to the system, even when the power is turned off.
- If the AC cord is damaged, contact your dealer or an Aiwa service center for immediate replacement or repair.

Should any trouble occur, disconnect the AC cord and contact a qualified service representative.

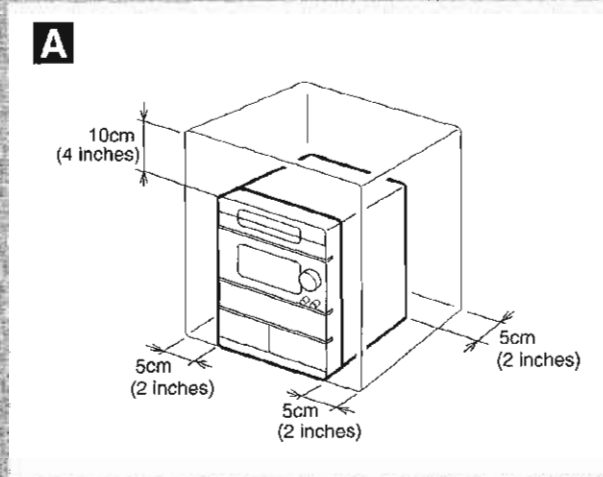

PRECAUCIONES

Siga los consejos dados a continuación para que el funcionamiento sea seguro y correcto.

Acerca de la tensión de CA

Antes de conectar el cable de alimentación de CA, compruebe si la tensión nominal mostrada en el panel trasero concuerda con la tensión de su localidad.

Acerca del lugar de instalación

- No utilice el sistema en lugares extremadamente calientes, fríos, polvorientos o húmedos.
- No utilice el sistema en lugares sometidos a vibraciones.
- Ponga el sistema sobre una superficie plana y nivelada.
- Para evitar la acumulación térmica en el interior, deje un espacio libre suficiente alrededor del sistema. → **A**
En particular, no ponga el sistema en un mueble cerrado.
- Si utiliza el sistema cerca de un televisor o de una radio, tal vez se oigan ruidos en el televisor, en la radio o en este sistema. Separe este sistema de la radio o del televisor afectado.

Acerca de la seguridad

- Cuando desconecte el cable de alimentación de CA, desconéctelo sujetándolo por la clavija. No tire del propio cable.
- Cuando no utilice el sistema durante mucho tiempo, desconecte el cable de alimentación de CA. Cuando el cable esté conectado, una pequeña cantidad de corriente fluirá de forma continua hacia el sistema, aunque la alimentación esté desconectada.
- Si el cable de alimentación de CA está estropeado, póngase en contacto con su concesionario o centro de reparaciones Aiwa para que se lo cambien o reparen inmediatamente.

Si se produce algún problema, desconecte el cable de alimentación de CA y póngase en contacto con un representante de servicio cualificado.

PRECAUTIONS

Prrière de respecter les consignes suivantes pour une utilisation sûre et correcte.

Tension du secteur

Avant de brancher le cordon secteur, s'assurer que la tension nominale indiquée sur le panneau arrière correspond à celle du secteur local.

Emplacement

- Ne pas utiliser la chaîne dans des endroits extrêmement chauds, froids, poussiéreux ou humides.
- Ne pas utiliser la chaîne dans des endroits qui sont soumis à des vibrations.
- Installer la chaîne sur une surface plate et lisse.
- Pour éviter une élévation de la température interne, garder un espace adéquat autour de l'appareil. → **A**
En particulier, ne pas placer la chaîne dans un meuble complètement fermé.
- Si la chaîne est utilisée près d'un poste de télévision ou de radio, des parasites peuvent être audibles par ce poste ou par la chaîne. Le cas échéant, éloigner cette chaîne du poste de télévision ou de radio affecté.

Sécurité

- Pour débrancher le cordon secteur, le tirer par sa fiche. Ne pas tirer sur le cordon proprement dit.
- Si la chaîne ne doit pas être utilisée pendant longtemps, débrancher le cordon secteur. Si on laisse ce cordon branché, un courant de faible intensité continue de circuler dans la chaîne même si l'alimentation est coupée.
- Si le cordon secteur est endommagé, contacter immédiatement le revendeur ou un centre de service Aiwa pour le faire remplacer ou réparer.

En cas de problème, débrancher le cordon secteur et contacter un technicien qualifié.

CONNECTIONS

IMPORTANT

- Connect the AC cord after connecting speakers, antennas, and all optional equipment.
- There are no differences between the front speakers, and between the surround speakers. Both speakers can be connected as L (left) or R (right).

- 1 Connect the SX-NV70 right speaker to the unit.**
Connect the speaker cord to the SPEAKERS R terminals.
 - The cord with the white stripe should be connected to the ⊕ terminal and the black cord to the ⊖ terminal.
- 2 Connect the other SX-NV70 left speaker to the unit.**
Connect the speaker cord to the SPEAKERS L terminals in the same manner as step 1.
- 3 Connect the SX-R220 surround speakers.**
- 4 Connect the supplied AM antenna ① and FM antenna ②.**
- 5 Connect the AC cord to an AC outlet.**

To be continued.

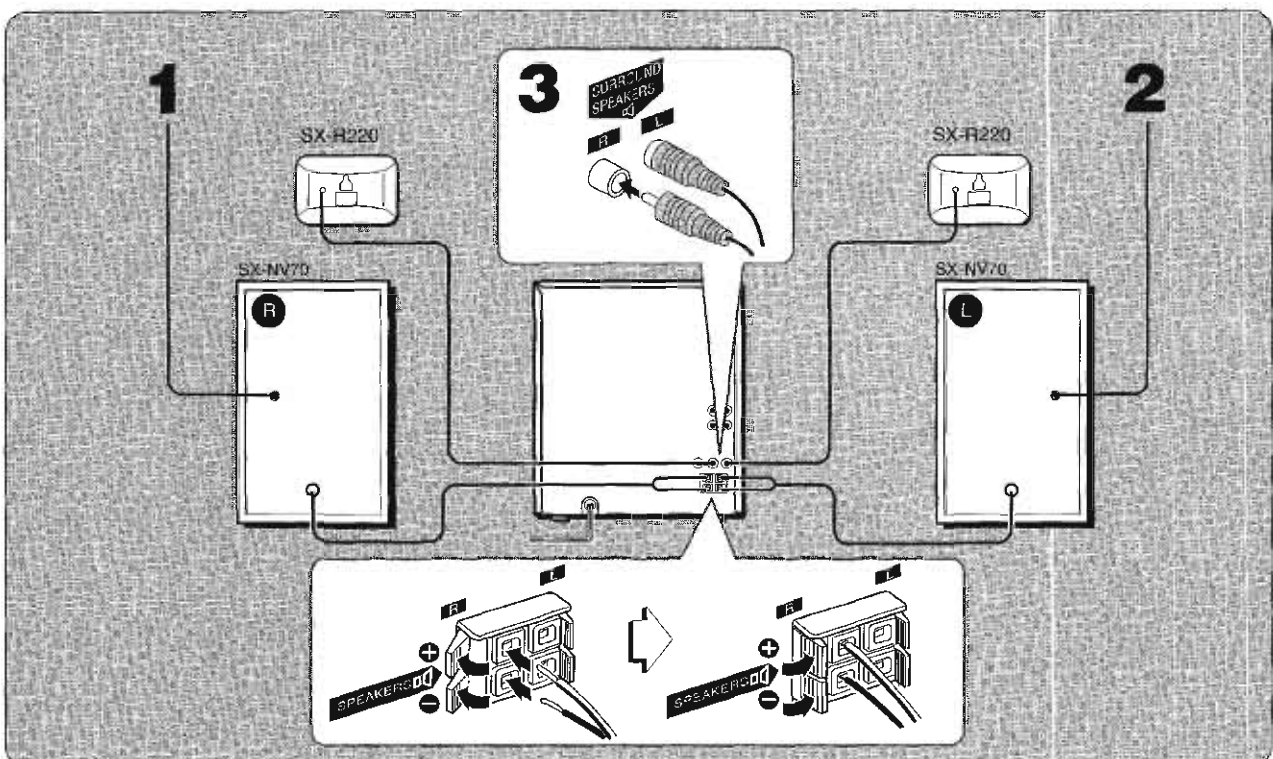

CONEXIONES

IMPORTANTE

- Conecte el cable de alimentación de CA después de haber conectado los altavoces, las antenas y todos los demás equipos opcionales.
- No existen diferencias entre los altavoces delanteros, ni entre los altavoces de sonido ambiental. Ambos altavoces podrán conectarse como altavoz izquierdo (L) o como altavoz derecho (R).

1 Conecte el altavoz derecho SX-NV70 a la unidad.

Conecte el cable del altavoz a los terminales SPEAKERS R.

- El cable con la franja blanca deberá conectarse al terminal \oplus , y el cable negro al terminal \ominus .

2 Conecte el altavoz izquierdo SX-NV70 a la unidad.

Conecte el cable del altavoz a los terminales SPEAKERS L de igual forma que en el paso 1.

3 Conecte los altavoces de sonido ambiental SX-R220.**4 Conecte las antenas de AM ① y de FM ② suministradas.****5 Conecte el cable de alimentación de CA a una toma de CA.**

CONNEXIONS

IMPORTANT

- Brancher le cordon secteur après avoir connecté les enceintes, les antennes et tout autre appareil optionnel.
- Il n'y a pas de différence entre les enceintes avant, ni entre les enceintes surround. Chacune d'elles peut être connectée comme enceinte gauche (L) ou droite (R).

1 Connecter l'enceinte droite SX-NV70 à l'appareil.

Connecter le cordon d'enceinte aux bornes SPEAKERS R.

- Le cordon rayé de blanc doit être connecté à la borne \oplus et le cordon noir à la borne \ominus .

2 Connecter l'enceinte gauche SX-NV70 à l'appareil.

Connecter le cordon d'enceinte aux bornes SPEAKERS L de la même manière qu'à l'étape 1

3 Connecter les enceintes surround SX-R220.**4 Connecter l'antenne AM ① et l'antenne FM ② fournies.****5 Brancher le cordon secteur à une prise de courant.**

Continúa.

A suivre

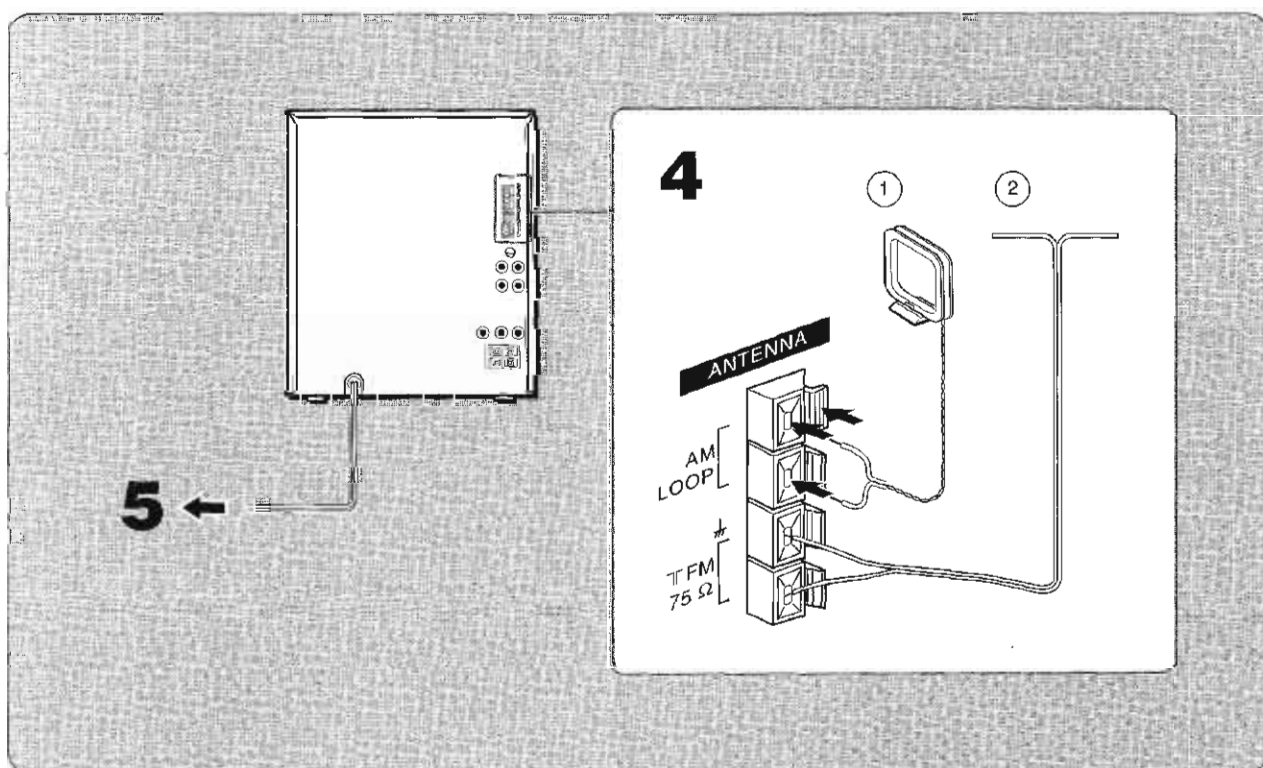

PREPARATIONS

CONNECTIONS

A

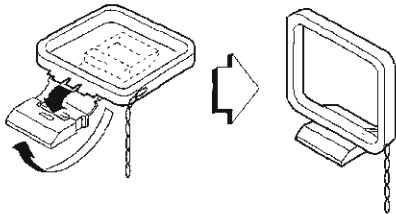

To stand the AM antenna on a surface → **A**
Fix the claw to the slot.

To position the antennas

AM loop antenna:

Position to find the best direction and position for radio reception.

FM feeder antenna:

Extend this antenna horizontally in a T-shape and fix its ends to the wall with cellophane tape, etc.

NOTE

- Do not leave objects generating magnetism near the speakers.
- Do not bring the FM antenna near metal objects or curtain rails.
- Do not bring the AM antenna near other optional equipment, the stereo system itself, the AC cord or speaker cords, since noise will be picked up.
- Do not unwind the AM antenna wire.

CONNECTING AN OUTDOOR ANTENNA

For better FM reception, use of an outdoor antenna is recommended.

Connect the outdoor antenna to the FM 75 Ω terminals. → **B**

To connect other optional equipments → page 56.

B

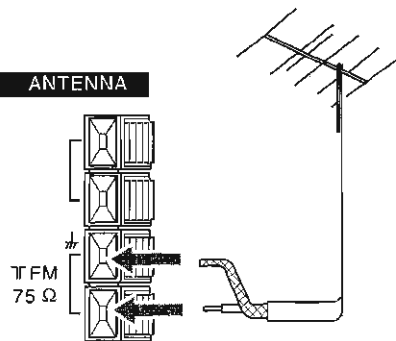

C

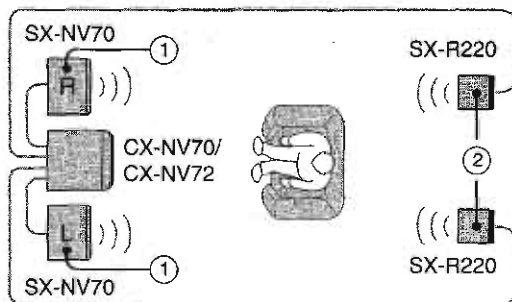

Position the speakers to make the most of the DSP surround effect.

Standard positioning → **C**

① Front speakers

② Surround speakers

Place the surround speakers behind the listening area.

To mount the surround speakers on the wall → **D**

Mount each speaker on a spot that can hold its weight.

NOTE

Sound is not heard from the surround speakers when the DSP surround is set to off.

D

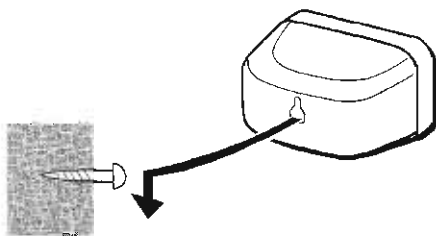

Para poner la antena de AM en posición vertical sobre una superficie → **A**

Fije el gancho en la ranura.

Para colocar las antenas

Antena de cuadro de AM:

Póngala en la dirección y en la posición que ofrezcan la mejor recepción de la radio.

Antena de FM:

Extienda horizontalmente esta antena formando una T y fije sus extremos a una pared empleando cinta adhesiva, etc.

NOTA

- No deje objetos que generen magnetismo cerca de los altavoces.
- No ponga la antena de FM cerca de objetos metálicos o rieles de cortinas.
- No ponga la antena de AM cerca de otros equipos opcionales, el propio sistema estéreo, el cable de alimentación de CA o los cables de los altavoces, porque se captarán ruidos.
- No desbobine el cable de la antena de AM.

CONEXION DE UNA ANTENA EXTERIOR

Para obtener la mejor recepción de FM se recomienda utilizar una antena exterior.

Conecte la antena exterior a los terminales FM 75 Ω. → **B**

Para conectar otros equipos opcionales → página 57.

POSICIONAMIENTO DE LOS ALTAVOCES

Coloque los altavoces para sacar el mayor provecho del efecto del sonido ambiental DSP.

Instalación estándar → **C**

- ① Altavoces delanteros
- ② Altavoces de sonido ambiental

Ponga los altavoces de sonido ambiental por detrás de la zona de escucha.

Para montar los altavoces de sonido ambiental en la pared → **D**

Monte cada altavoz en un lugar que pueda aguantar su peso.

NOTA

El sonido no se oirá por los altavoces de sonido ambiental cuando el sonido ambiental DSP esté desactivado.

Pour poser l'antenne AM sur une surface → **A**

Fixer la griffe dans la rainure.

Pour positionner les antennes

Antenne cadre AM:

Orienter cette antenne de manière à obtenir la meilleure réception possible.

Antenne FM intérieure:

Déployer cette antenne horizontalement selon la forme d'un T et fixer ses extrémités à un mur avec de la bande adhésive ou autre.

REMARQUE

- Ne pas laisser d'objets produisant un champ magnétique près des enceintes.
- Ne pas mettre l'antenne FM près d'objets métalliques ou de tringles à rideaux.
- Ne pas mettre l'antenne AM près d'un appareil optionnel, de la chaîne stéréo proprement dite, du cordon secteur ou des cordons d'enceinte; elle pourrait capter des parasites.
- Ne pas dérouler le fil de l'antenne AM.

CONNEXION D'UNE ANTENNE EXTERIEURE

Pour obtenir une meilleure réception FM, il est recommandé d'utiliser une antenne extérieure.

Connecter l'antenne extérieure aux bornes FM 75 Ω. → **B**

Pour connecter un appareil optionnel → page 57.

POSITIONNEMENT DES ENCEINTES

Positionner les enceintes de manière à obtenir le meilleur effet possible du système DSP surround.

Positionnement standard → **C**

- ① Enceintes avant
- ② Enceintes surround

Mettre les enceintes surround derrière la zone d'écoute.

Pour fixer les enceintes surround à un mur → **D**

Fixer chaque enceinte à un endroit qui peut supporter son poids.

REMARQUE

Quand le système DSP surround est hors service, aucun son ne sort par les enceintes surround.

PREPARATIONS

BEFORE OPERATION

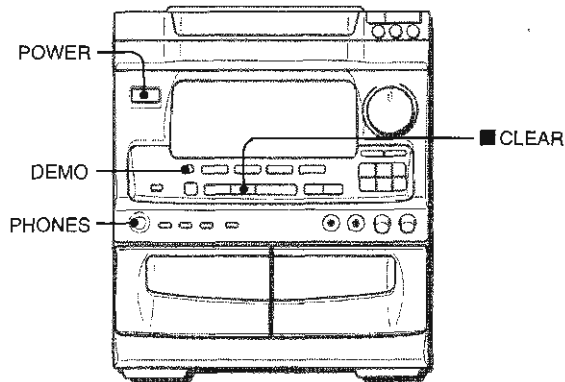

To turn the unit on

Press one of the function buttons (TAPE, TUNER, VIDEO/AUX, CD).

Playback of the inserted disc or tape begins, or the previously tuned station is received (Direct Play Function).

The POWER button is also available.

The disc compartment may open and close for resetting the unit.

DEMO (Demonstration) mode

When the AC cord is connected for the first time, the display window demonstrates the functions of the unit. When the power is turned on, the DEMO display is overridden by the operation display. When the power is turned off, the DEMO mode is restored.

To cancel DEMO mode

Press the DEMO button. To reenter, press again.

Illumination guide

Whenever the AC cord is connected or one of the function buttons is pressed, the buttons for that operation light up or flash.

Example: When connecting the AC cord, the **II SET** button flashes to guide in setting the current time.

Flash window

The window on the top of the unit lights up or flashes while the power is turned on.

To turn off, press the **■ CLEAR** button while pressing the CD button. To turn back on, repeat the above.

- Do not perform this operation during recording.

After use

Press the POWER button to turn off the power. The display changes to the clock.

Using the headphones

Connect headphones to the PHONES jack with a stereo standard plug (ø6.3 mm, 1/4 inch).

No sound is output from the speakers while the headphones are plugged in.

REMOTE CONTROL

Inserting batteries → **A**

Detach the battery cover on the rear of the remote control and insert two R6 (size AA) batteries.

When to replace the batteries

The maximum operational distance between the remote control and the sensor in the display window should be approximately 5 meters (16 feet). When this distance decreases, replace the batteries with new ones.

NOTE

- If the unit is not going to be used for an extended period of time, remove the batteries to prevent possible electrolyte leakage.
- The remote control may not operate correctly when:
 - the line of sight between the remote control and the remote sensor is exposed to intense light, such as direct sunlight.
 - other remote controls are used nearby (television, etc.).

A

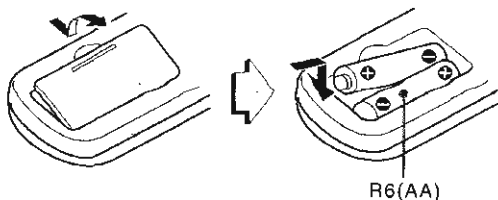

ANTES DE LA OPERACION

Para encender la unidad

Pulse uno de los botones de función (TAPE, TUNER, VIDEO/AUX, CD).

La reproducción del disco o de la cinta insertada empezará o se recibirá la emisora previamente sintonizada (función de reproducción directa).

También podrá utilizarse el botón POWER.

El compartimiento de discos puede abrirse o cerrarse para reponer la unidad.

Modo de demostración (DEMO)

Cuando el cable de alimentación de CA se conecte por primera vez, el visualizador mostrará las funciones de la unidad. Cuando se conecte la alimentación, la visualización DEMO será anulada por la visualización de operación. Cuando se desconecte la alimentación, el modo DEMO se repondrá.

Para cancelar el modo DEMO

Pulse el botón DEMO. Para volver al modo DEMO pulse de nuevo este botón.

Guía de iluminación

Siempre que se conecte el cable de alimentación de CA o pulse uno de los botones de función, los botones para esa operación se encenderán o parpadearán.

Ejemplo: Cuando conecte el cable de alimentación de CA, el botón II SET parpadeará para servir de guía en la puesta de la hora actual.

Ventanilla

La ventanilla de la parte superior de la unidad se encenderá o parpadeará mientras la alimentación esté conectada.

Para apagarla, pulse el botón ■ CLEAR mientras pulsa el botón CD. Para encenderla, repita el mismo procedimiento que para apagarla.

- No haga esta operación durante la grabación.

Después de la utilización

Pulse el botón POWER para desconectar la alimentación. La visualización pasará a ser la del reloj.

Utilización de auriculares

Conecte los auriculares con clavija estéreo estándar (6,3 mm ø) a la toma PHONES.

Mientras los auriculares estén conectados no saldrá sonido por los altavoces.

CONTROL REMOTO

Inserción de las pilas → A

Quite la tapa de las pilas, ubicada en la parte trasera del control remoto, e inserte dos pilas R6 (tamaño AA).

Cuándo reemplazar las pilas

La distancia máxima de operación entre el control remoto y el sensor de señales del control remoto ubicado en la ventanilla de visualización deberá ser de 5 metros aproximadamente. Cuando disminuya esta distancia, reemplace las pilas por otras nuevas.

NOTA

- Si la unidad no va a ser utilizada durante mucho tiempo, quite las pilas para evitar las posibles fugas de electrolito.
- El control remoto quizá no funcione correctamente cuando:
 - la línea de visión entre el control remoto y el sensor de señales del control remoto está expuesta a una luz intensa como, por ejemplo, la luz del sol.
 - otros controles remotos (televisores, etc.) estén siendo utilizados cerca de esta unidad.

AVANT L'UTILISATION

Pour mettre l'appareil sous tension

Appuyer sur une des touches de fonction (TAPE, TUNER, VIDEO/AUX, CD).

La lecture du disque ou de la cassette en place commence, ou la station écoutée en dernier est reçue (fonction de lecture directe).

On peut aussi appuyer sur la touche POWER.

Le compartiment à disques peut s'ouvrir et se fermer pour réinitialiser l'appareil.

Mode DEMO (Démonstration)

Quand on branche le cordon secteur, la fenêtre d'affichage montre les fonctions de l'appareil. Lors de la mise sous tension, l'affichage de démonstration est remplacé par l'affichage d'opération. Quand l'alimentation est coupée, le mode DEMO est rétabli.

Pour annuler le mode DEMO

Appuyer sur la touche DEMO. Pour rétablir le mode, appuyer de nouveau sur cette touche.

Guide par éclairage

Chaque fois qu'on branche le cordon secteur ou qu'on appuie sur une des touches de fonction, les touches correspondant à cette opération s'allument ou clignotent.

Exemple: Quand on branche le cordon secteur, la touche II SET clignote pour guider dans le réglage de l'heure courante.

Fenêtre clignotante

La fenêtre située au sommet de l'appareil s'allume ou clignote quand l'appareil est sous tension.

Pour l'éteindre, appuyer sur la touche ■ CLEAR tout en appuyant sur la touche CD. Pour la rallumer, répéter cette opération.

- Ne pas effectuer cette opération pendant l'enregistrement.

Après l'utilisation

Appuyer sur la touche POWER pour couper l'alimentation. L'affichage passe à l'horloge.

Utilisation d'un casque

Brancher un casque muni d'une fiche stéréo standard (6,3 mm ø) à la prise PHONES.

Aucun son ne sort par les enceintes quand un casque est branché.

TELECOMMANDE

Mise en place des piles → A

Enlever le couvercle des piles du dos de la télécommande et mettre deux piles R6 (taille AA) en place.

Quand remplacer les piles

La distance maximale de fonctionnement de la télécommande entre cette dernière et le capteur situé sur la fenêtre d'affichage doit être d'environ cinq mètres. Lorsque cette distance diminue, remplacer les piles par des neuves.

REMARQUE

- Si la télécommande ne doit pas être utilisée pendant longtemps, enlever les piles pour éviter tout risque de fuite d'électrolyte.
- La télécommande risque de ne pas fonctionner correctement quand:
 - l'espace entre la télécommande et le capteur est exposé à une lumière intense, comme le soleil.
 - d'autres télécommandes (téléviseur, etc.) sont utilisées à proximité.

SETTING THE CLOCK

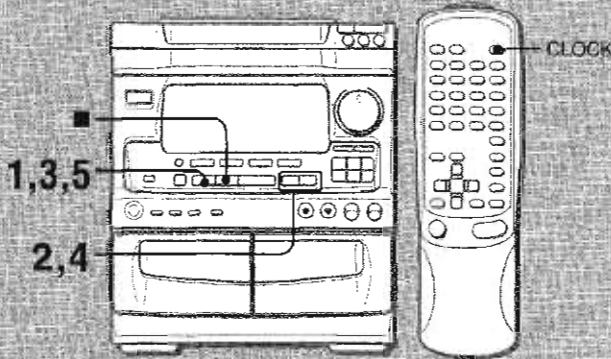

When the AC cord is connected for the first time, the **||** SET button flashes.

Set the time as follows while the power is off.

1 Press the SET button.

The hour flashes.

2 Press the **◀◀ DOWN or **▶▶** UP button to designate the hour.**

3 Press the SET button to set the hour.

The hour stops flashing and the minute starts flashing.

4 Press the **◀◀ DOWN or **▶▶** UP button to designate the minute.**

5 Press the SET button to set the minute and complete setting.

The minute stops flashing on the display and the clock starts from 00 second.

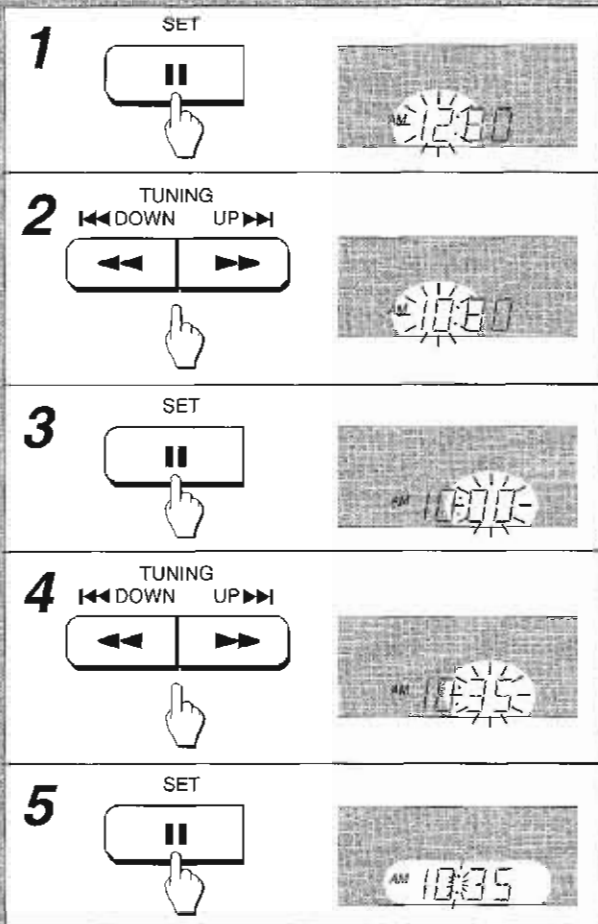

To correct the current time

Press the POWER button to turn the unit off. Press the **||** SET button and carry out steps 1 to 5 above.

To display the current time

Press the CLOCK button on the remote control. The clock is displayed for 4 seconds. However, the time cannot be displayed during recording.

To switch to the 24-hour standard

Press the CLOCK button on the remote control and then press the **■** button within 4 seconds.

Repeat the same procedure to restore the 12-hour standard.

If the clock display flashes while the power is off

This is caused by a power interruption. The current time needs to be reset.

If power is interrupted for more than approximately 24 hours, all settings stored in memory after purchase need to be reset.

PUESTA EN HORA DEL RELOJ

Cuando el cable de alimentación de CA se conecte por primera vez, el botón **II SET** parpadeará.

Ponga la hora como se indica a continuación, mientras la alimentación esté desconectada.

1 Pulse el botón SET.

La hora parpadeará.

2 Pulse el botón **◀◀ DOWN** o **▶▶ UP** para designar la hora.

3 Pulse el botón SET para poner la hora.

La hora dejará de parpadear y empezará a parpadear el minuto.

4 Pulse el botón **◀◀ DOWN** o **▶▶ UP** para designar el minuto.

5 Pulse el botón SET para poner el minuto y terminar la puesta de la hora.

El minuto dejará de parpadear en el visualizador y el reloj empezará desde 00 segundos.

Para cambiar la hora actual

Pulse el botón POWER para apagar la unidad. Pulse el botón **II SET** y siga los pasos 1 a 5 indicados más arriba.

Para visualizar la hora correcta

Pulse el botón CLOCK del control remoto. El reloj se visualizará durante 4 segundos.

Sin embargo, la hora no se podrá visualizar durante la grabación.

Para cambiar al modo de 24 horas

Pulse el botón CLOCK del control remoto y luego pulse el botón **■** antes de que pasen 4 segundos.

Repita el mismo procedimiento para reponer el modo de 12 horas.

Si la visualización del reloj parpadea mientras la alimentación está desconectada

Esto se deberá a un interrupción en el suministro de alimentación. La hora tendrá que ponerse de nuevo.

Si la alimentación se interrumpe durante más de 24 horas, todos los ajustes almacenados en la memoria después de adquirir la unidad tendrán que ajustarse otra vez.

REGLAGE DE L'HORLOGE

Quand on branche le cordon secteur, la touche **II SET** clignote. L'alimentation étant coupée, régler l'heure comme décrit ci-dessous.

1 Appuyer sur la touche SET.

Les heures clignotent.

2 Appuyer sur la touche **◀◀ DOWN** ou **▶▶ UP** pour spécifier les heures.

3 Appuyer sur la touche SET pour régler les heures.

Les heures arrêtent de clignoter et les minutes se mettent à clignoter.

4 Appuyer sur la touche **◀◀ DOWN** ou **▶▶ UP** pour spécifier les minutes.

5 Appuyer sur la touche SET pour spécifier les minutes et terminer le réglage.

Les minutes arrêtent de clignoter sur l'affichage et l'horloge démarre à 00 seconde.

Pour corriger l'heure courante

Appuyer sur la touche POWER pour mettre l'appareil hors tension. Appuyer sur la touche **II SET** puis effectuer les étapes 1 à 5 ci-dessus.

Pour afficher l'heure courante

Appuyer sur la touche CLOCK de la télécommande. L'horloge est affichée pendant quatre secondes.

Toutefois, l'heure ne peut pas être affichée pendant l'enregistrement.

Pour passer au format de 24 heures

Appuyer sur la touche CLOCK de la télécommande puis appuyer sur la touche **■** dans les quatre secondes qui suivent.

Pour revenir au format de 12 heures, procéder de la même manière.

Si l'affichage de l'horloge clignote quand l'alimentation est coupée

Ceci est dû à une interruption d'alimentation. L'heure courante doit être réglée de nouveau.

Si l'alimentation est interrompue pendant plus d'environ 24 heures, tous les réglages mémorisés après l'achat doivent être faits de nouveau.

SOUND

ADJUSTING THE SOUND

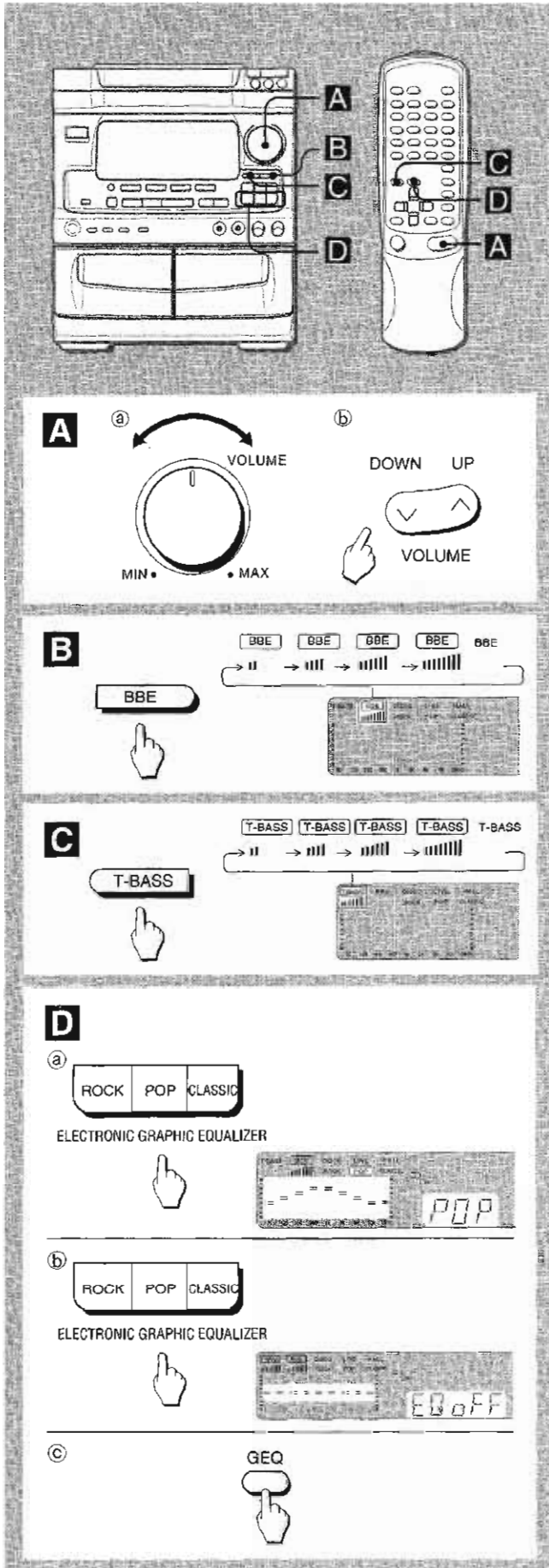

VOLUME CONTROL → A

Turn the **VOLUME** control (a) on the main unit, or press the **VOLUME** buttons (b) on the remote control.

BBE SYSTEM → B

The BBE system enhances the clarity of high-frequency sound. It also enriches the KARAOKE function to provide a pleasant and clear sound of your voice.

Press the BBE button.

Each time it is pressed, the level changes. Select one of the four levels, or the off position to suit your preference.

SUPER T-BASS SYSTEM → C

The T-BASS system enhances the realism of low-frequency sound.

Press the T-BASS button.

Each time it is pressed, the level changes. Select one of the four levels, or the off position to suit your preference.

SOUND ADJUSTMENT DURING RECORDING

The output volume and tone (except BBE) of the speakers or headphones may be freely varied without affecting the level of the recording.

Recording with BBE

The desired source can be recorded with the BBE function to enhance the clarity of high-frequency sound. When playing back a tape recorded with BBE, it is recommended that BBE be set to off.

GRAPHIC EQUALIZER → D

This unit provides the following three different equalization curves.

ROCK: Powerful sound emphasizing treble and bass.

POP: More presence in the vocals and midrange.

CLASSIC: Enriched sound with heavy bass and fine treble.

Press one of the ELECTRONIC GRAPHIC EQUALIZER buttons. → a

To cancel the selected mode → b

Press the selected button again. "EQ OFF" is displayed.

To select with the remote control → c

Press the GEQ button repeatedly until the desired equalization curve is displayed.

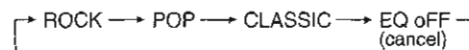

AJUSTE DEL SONIDO

CONTROL DE VOLUMEN → A

Gire el control VOLUME (a) de la unidad principal o pulse los botones VOLUME (b) del control remoto.

SISTEMA BBE → E

El sistema BBE realza la claridad del sonido de alta frecuencia. También mejora la función KARAOKE para ofrecer un sonido de su voz claro y agradable.

Pulse el botón BBE.

Cada vez que lo pulse, el nivel cambiará. Seleccione la posición de desactivación o uno de los cuatro niveles más apropiado a sus preferencias.

SISTEMA SUPER T-BASS → G

El sistema T-BASS realza el realismo del sonido de baja frecuencia.

Pulse el botón T-BASS.

Cada vez que lo pulse, el nivel cambiará. Seleccione la posición de desactivación o uno de los cuatro niveles más apropiado a sus preferencias.

AJUSTE DEL SONIDO DURANTE LA GRABACION

El volumen de salida y el tono (excepto BBE) de los altavoces o de los auriculares podrá cambiarse libremente sin afectar en absoluto al nivel de la grabación.

Grabación con BBE

La fuente de sonido deseada podrá grabarse con la función BBE para realzar la claridad del sonido de alta frecuencia. Cuando reproduzca una cinta grabada con BBE se recomienda desactivar BBE.

ECUALIZADOR GRAFICO → D

Esta unidad ofrece las tres curvas de ecualización diferentes siguientes.

ROCK: Sonido potente que realza los agudos y los graves.

POP: Más presencia en las voces y en la gama de registro medio.

CLASSIC: Sonido enriquecido con graves fuertes y agudos finos.

Pulse uno de los botones ELECTRONIC GRAPHIC EQUALIZER. → a

Para cancelar el modo seleccionado → b

Pulse de nuevo el botón seleccionado. Se visualizará "EQ OFF".

Par seleccionar con el control remoto → c

Pulse repetidamente el botón GEQ hasta que se visualice la curva de ecualización deseada.

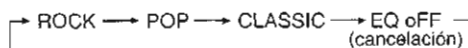

REGLAGE DU SON

COMMANDE DU VOLUME → A

Tourner la commande VOLUME (a) de l'appareil principal, ou appuyer sur les touches VOLUME (b) de la télécommande.

SYSTEME BBE → E

Le système BBE augmente la clarté du son aux fréquences élevées. Il enrichit également la fonction KARAOKE pour donner une voix agréable et claire.

Appuyer sur la touche BBE.

A chaque pression sur cette touche, le niveau change. Sélectionner un des quatre niveaux ou la position de repos, comme on préfère.

SYSTEME SUPER T-BASS → G

Le système T-BASS améliore le réalisme du son aux basses fréquences.

Appuyer sur la touche T-BASS.

A chaque pression sur cette touche, le niveau change. Sélectionner un des quatre niveaux ou la position de repos, comme on préfère.

REGLAGE DU SON PENDANT L'ENREGISTREMENT

On peut faire varier librement le volume de sortie et la tonalité (BBE excepté) des enceintes ou du casque sans affecter le niveau de l'enregistrement.

Enregistrement avec BBE

La source souhaitée peut être enregistrée avec la fonction BBE pour améliorer la clarté du son aux fréquences élevées. Lors de la lecture d'une cassette enregistrée avec BBE, il est conseillé de mettre le système BBE hors service.

EGALISEUR GRAPHIQUE → D

Cet appareil possède les trois courbes d'égalisation différentes suivantes.

ROCK: Son puissant accentuant les aigus et les graves.

POP: Présence accrue des parties vocales et de la gamme moyenne.

CLASSIC: Son enrichi par des graves puissants et des aigus fins.

Appuyer sur une des touches ELECTRONIC GRAPHIC EQUALIZER. → a

Pour annuler le mode sélectionné → b

Appuyer de nouveau sur la touche sélectionnée. "EQ OFF" est affiché.

Pour sélectionner avec la télécommande → c

Appuyer sur la touche GEQ à plusieurs reprises jusqu'à ce que la courbe d'égalisation souhaitée soit affichée.

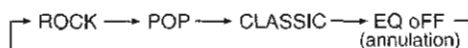

DSP SURROUND →

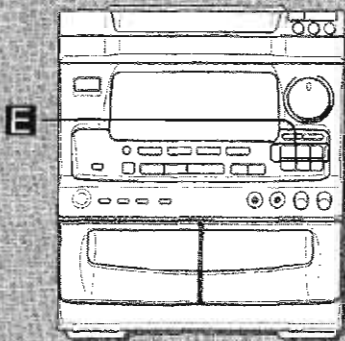

E

Ⓐ



Ⓑ

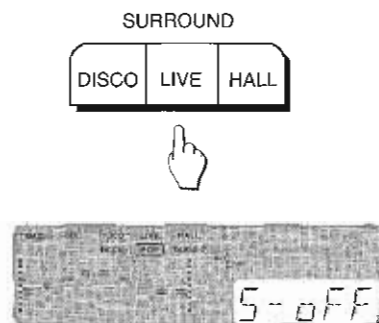

The DSP (Digital Signal Processor) surround circuits can recreate the effect of sounds reflected from walls or ceilings, to obtain the sound presence of real environments.

There are three modes with matching graphic equalization curves.

Press one of the SURROUND button. → Ⓐ

Equalization curves are selected automatically to match the SURROUND modes shown in parentheses.

DISCO (ROCK): Little reverberation and medium range surround to resemble a disco.

LIVE (POP): Little reverberation and wide range surround to resemble a live stage.

HALL (CLASSIC): Long reverberation and medium range surround to resound like a hall.

- The GEQ curve can also be selected or turned off to suit your preference.

To cancel the selected mode → Ⓑ

Press the selected button again. "S-OFF" is displayed.

When the music source is monaural

Select LIVE mode to obtain a simulated stereo effect.

NOTE

- The sound is not heard from the surround speakers when:

- the source is monaural.

- the DSP surround is turned off.

- When a connected microphone is used, the DSP surround is automatically canceled.

SONIDO AMBIENTAL DSP →

Los circuitos de sonido ambiental DSP (procesador de señal digital) pueden crear el efecto de los sonidos reflejados por las paredes o el techo, para obtener la presencia de sonido de un ambiente real.

Existen tres modos con sus correspondientes curvas de ecualización gráficas.

Pulse uno de los botones SURROUND. → (a)

Las curvas de ecualización se seleccionan automáticamente para que se ajusten a los modos SURROUND mostrados entre paréntesis.

DISCO (ROCK): Poca reverberación y sonido ambiental de gama media para obtener un efecto parecido al de una discoteca.

LIVE (POP): Poca reverberación y sonido ambiental de gama amplia para obtener un efecto parecido al de una actuación en directo.

HALL (CLASSIC): Reverberación prolongada y sonido ambiental de gama media para obtener un efecto parecido al de una sala de conciertos.

- La curva GEQ también podrá seleccionarse o desactivarse según sus preferencias.

Para cancelar el modo seleccionado → (b)

Pulse de nuevo el botón seleccionado. Se visualizará "S-OFF".

Cuando la fuente de sonido sea mono

Seleccione el modo LIVE para obtener un efecto estéreo simulado.

NOTA

- El sonido no se oirá por los altavoces de sonido ambiental cuando:
 - la fuente de sonido sea mono.
 - el sonido ambiental DSP esté desactivado.
- Cuando se utilice un micrófono conectado, el sonido ambiental DSP se desactivará automáticamente.

DSP SURROUND →

Les circuits surround du DSP (processeur numérique de signaux) peuvent recréer l'effet des sons réfléchis par les murs et le plafond pour obtenir une réelle présence sonore.

Il y a trois modes avec des courbes d'égalisation graphique correspondantes.

Appuyer sur une des touches SURROUND. → (a)

Les courbes d'égalisation indiquées entre parenthèses sont automatiquement sélectionnées en fonction des modes SURROUND.

DISCO (ROCK): Faible réverbération et surround de la gamme moyenne pour obtenir l'effet d'une discothèque.

LIVE (POP): Faible réverbération et surround sur une large gamme pour obtenir l'effet d'une scène en direct.

HALL (CLASSIC): Longue réverbération et surround de la gamme moyenne pour obtenir une résonance comme dans une salle.

- La courbe d'égalisation graphique peut aussi être sélectionnée ou mise hors service, comme on préfère.

Pour annuler le mode sélectionné → (b)

Appuyer de nouveau sur la touche sélectionnée. "S-OFF" est affiché.

Quand la source musicale est monophonique

Sélectionner le mode LIVE pour obtenir un effet stéréo simulé.

REMARQUE

- Le son ne sort pas par les haut-parleurs surround quand:
 - la source est monophonique.
 - le système DSP surround est hors service.
- Quand un microphone connecté est utilisé, le système DSP surround est automatiquement annulé.

MANUAL TUNING

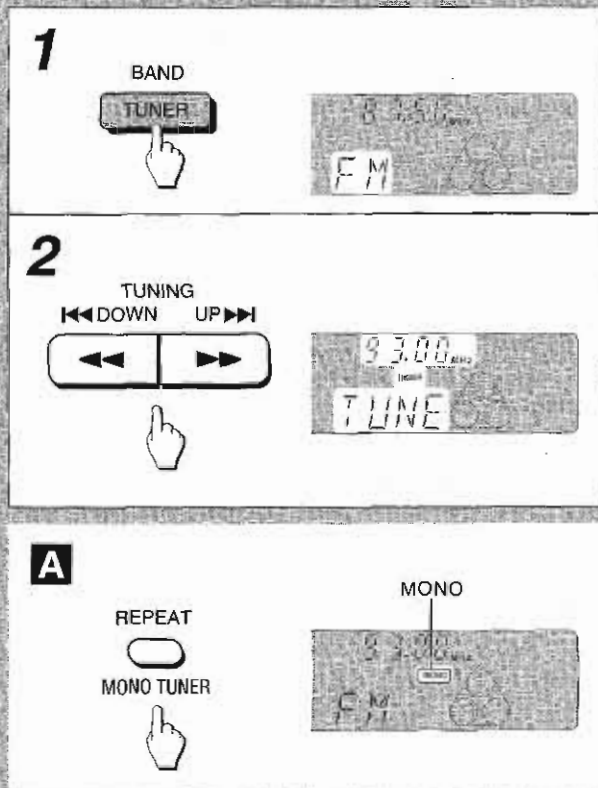
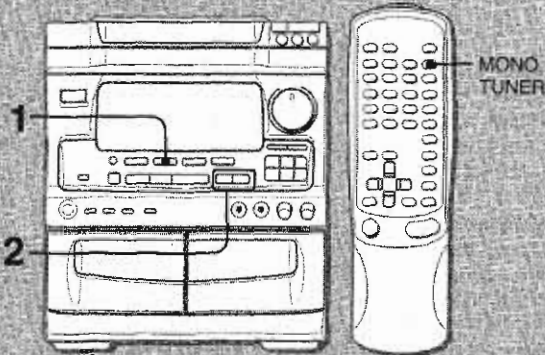

1 Press the TUNER/BAND button to select the band repeatedly.

If the power is turned off, the previously tuned station will be played (Direct Play Function).

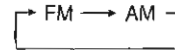

2 Press the ◀◀ DOWN or ▶▶ UP button to select a station.

Each time the button is pressed, the frequency changes.

When a station is received, "TUNE" is displayed for 2 seconds. During FM stereo reception, ((S)) is displayed.

To search for a station quickly (Auto Search)

Keep the ◀◀ DOWN or ▶▶ UP button pressed until the tuner starts searching for a station. After tuning in to a station, the search stops.

To stop the Auto Search manually, press the ◀◀ DOWN or ▶▶ UP button.

- The Auto Search may not stop at stations with very weak signals.

When an FM stereo broadcast contains noise

Press the MONO TUNER button to display "MONO" on the display. → **A**

Noise is reduced, although reception is monaural.

To restore stereo reception, press the button so that MONO disappears.

To change the AM tuning interval

The default setting of the AM tuning interval is 10 kHz/step. If you use this unit in an area where the frequency allocation system is 9 kHz/step, change the tuning interval as follows.

Press the POWER button while pressing the TUNER/BAND button.

To reset the interval, repeat this procedure.

NOTE

- When the AM tuning interval is changed, all preset stations (see page 22) are cleared. The preset stations have to be set again.

SINTONIZACION MANUAL

1 Pulse repetidamente el botón TUNER/BAND para seleccionar la banda.

Si la alimentación está desconectada se recibirá la emisora previamente sintonizada (función de reproducción directa).

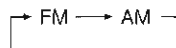

2 Pulse el botón ◀ DOWN o ▶ UP para seleccionar una emisora.

Cada vez que pulse el botón, la frecuencia cambiará. Cuando se reciba una emisora, "TUNE" se visualizará durante 2 segundos. Durante la recepción estéreo por FM, ((S)) se visualizará.

Para buscar rápidamente una emisora (búsqueda automática)

Mantenga pulsado ◀ DOWN o ▶ UP hasta que el sintonizador empiece a buscar una emisora. Después de sintonizar una emisora, la búsqueda parará.

Para detener manualmente la búsqueda automática, pulse el botón ◀ DOWN o ▶ UP.

- La búsqueda automática quizá no pare en estaciones cuyas señales sean muy débiles.

Cuando una radiodifusión estéreo por FM tenga ruido

Pulse el botón MONO TUNER para visualizar "MONO" en el visualizador. → **A**

El ruido se reducirá, pero la recepción será mono.

Para reponer la recepción estéreo, pulse el botón para que desaparezca MONO.

Para cambiar el intervalo de sintonización de AM

El ajuste por omisión del intervalo de sintonización de AM es de 10 kHz/paso. Si utiliza esta unidad en una zona donde el sistema de asignación de frecuencias sea de 9 kHz/paso, cambie el intervalo de sintonización de la forma siguiente:

Pulse el botón POWER mientras pulsa el botón TUNER/BAND. Para reponer el intervalo, repita este procedimiento.

NOTA

- Cuando se cambie el intervalo de sintonización de AM, todas las emisoras preajustadas (consulte la página 23) se borrarán. Las emisoras preajustadas tendrán que ajustarse de nuevo.

ACCORD MANUEL

1 Appuyer sur la touche TUNER/BAND à plusieurs reprises pour sélectionner la gamme.

Si l'alimentation est coupée, la station écoutée en dernier sera reçue (fonction de lecture directe).

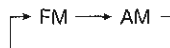

2 Appuyer sur la touche ◀ DOWN ou ▶ UP pour sélectionner une station.

A chaque pression sur la touche, la fréquence change. Quand une station est reçue, "TUNE" est affiché pendant deux secondes.

Pendant la réception FM stéréo, ((S)) est affiché.

Pour rechercher une station rapidement (Recherche automatique)

Tenir la touche ◀ DOWN ou ▶ UP enfoncée jusqu'à ce que le tuner démarre la recherche d'une station. Après l'accord sur une station, la recherche s'arrête.

Pour arrêter la recherche automatique manuellement, appuyer sur la touche ◀ DOWN ou ▶ UP.

- La recherche automatique risque de ne pas s'arrêter sur les stations présentant des signaux très faibles.

Quand la réception d'une émission FM stéréo présente des parasites

Appuyer sur la touche MONO TUNER pour afficher "MONO".

→ **A**

Les parasites sont réduits, mais la réception est monophonique.

Pour rétablir la réception stéréophonique, appuyer de nouveau sur la touche pour faire disparaître MONO.

Pour changer l'intervalle d'accord AM

Le réglage par défaut de l'intervalle d'accord AM est de 10 kHz/pas. Si on utilise cet appareil dans un endroit où le système d'allocation de fréquences est de 9 kHz/pas, changer l'intervalle d'accord de la manière suivante.

Appuyer sur la touche POWER tout en appuyant sur la touche TUNER/BAND.

Pour rétablir l'intervalle initial, procéder de la même manière.

REMARQUE

- Après le changement de l'intervalle d'accord AM, toutes les stations mémorisées (voir page 23) sont effacées. Il faut mémoriser de nouveau ces stations.

PRESETTING STATIONS → A

The unit can store a total of 32 preset stations. When a station is stored, a preset number is assigned to the station. Use the preset number to tune in to a preset station directly.

1 Press the TUNER/BAND button to select a band, and press the ◀◀ DOWN or ▶▶ UP button to select a station.

2 Press the || SET button to store the station.

A station is assigned a preset number from 1 in consecutive order for each band.

DISPLAY

- ① The frequency
- ② The preset number
- ③ The preset numbers

The selected preset number flashes.

Note that only the first 20 numbers are displayed, even if stations 21 to 32 have been stored.

3 Repeat steps 1 and 2.

The next station will not be stored if a total of 32 preset stations have already been stored for all the bands.

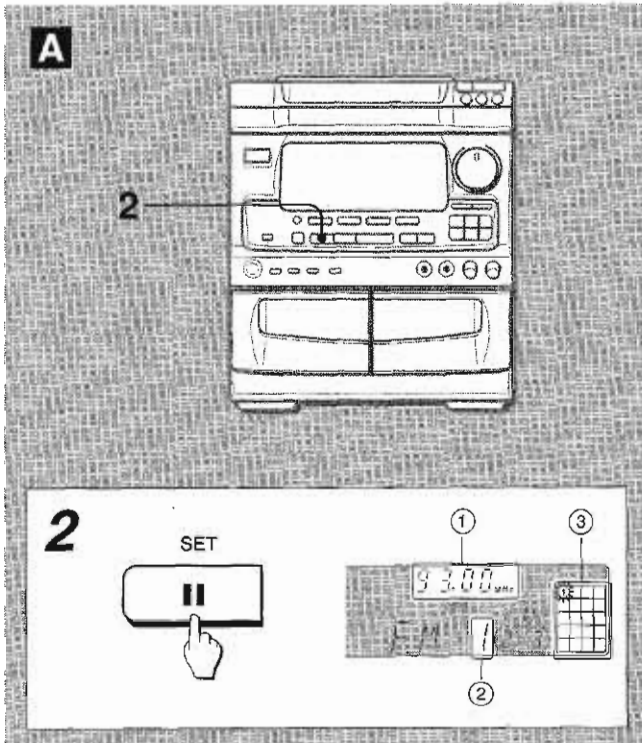

PRESET NUMBER TUNING → B

Use the remote control to select the preset-number directly.

1 Press the TUNER/BAND button to select a band.

2 Press the numeric buttons to select a preset number.

Example:

To select preset number 25, press the +10, +10 and 5 buttons.
To select preset number 10, press the +10 and 0 buttons.

DISPLAY

- ① Preset number
- ② Frequency

Selecting a preset number on the main unit

Press the TUNER/BAND button to select a band. Then, press the ◀▶ DIRECTION/PRESET button repeatedly.

Each time the button is pressed, the next highest number is selected.

To clear a preset station

Select the preset number of the station to be cleared. Then, press the ■ CLEAR button, and press the || SET button within 4 seconds.

The preset numbers of all other stations in the band with higher numbers are also decreased by one.

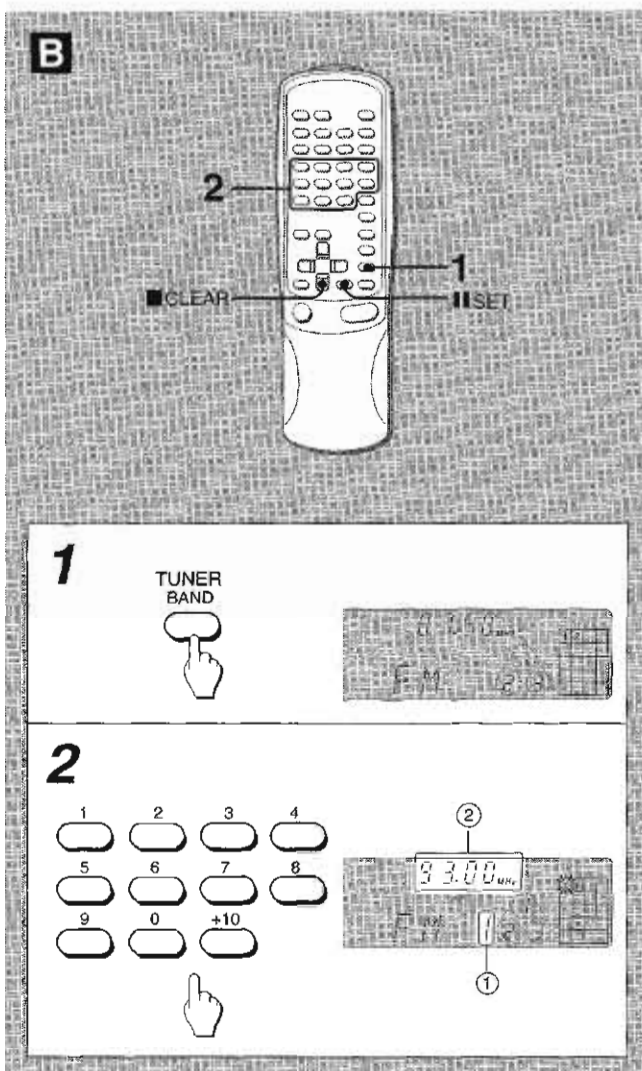

PREAJUSTE DE EMISORAS → A

Esta unidad puede almacenar un total de 32 emisoras. Cuando almacene una emisora, a esa emisora se le asignará un número de preajuste. Utilice el número de preajuste para sintonizar directamente una emisora preajustada.

- 1 Pulse el botón TUNER/BAND para seleccionar una banda, y pulse ◀◀ DOWN o ▶▶ UP para seleccionar una emisora.
- 2 Pulse el botón II SET para almacenar la emisora. A las emisoras de cada banda se les asigna un número de preajuste en orden consecutivo empezando por el 1.

VISUALIZACION

 - ① La frecuencia
 - ② El número de preajuste
 - ③ Los números de preajuste

Tenga en cuenta que sólo se visualizarán los 20 primeros números, aunque hayan sido almacenadas emisoras con números de preajuste 21 a 32.
- 3 Repita los pasos 1 y 2. Si ya han sido almacenadas 32 emisoras de preajuste de todas las bandas, la siguiente emisora no se almacenará.

SINTONIZACION MEDIANTE NUMERO DE PRAJUSTE → B

Utilice el control remoto para seleccionar directamente el número de preajuste.

- 1 Pulse el botón TUNER/BAND para seleccionar una banda.
- 2 Pulse los botones numéricos para seleccionar un número de preajuste.

Ejemplo:
Para seleccionar el número de preajuste 25, pulse los botones +10, +10 y 5.
Para seleccionar el número de preajuste 10, pulse los botones +10, y 0.

VISUALIZACION

 - ① Numero de preajuste
 - ② Frecuencia

Selección de un número de preajuste en la unidad principal

Pulse el botón TUNER/BAND para seleccionar una banda. Luego, pulse repetidamente el botón ◀▶ DIRECTION/PRESET. Cada vez que pulse el botón se seleccionará el siguiente número más alto.

Para borrar una emisora preajustada

Seleccione el número de preajuste de la emisora que vaya a borrar. Luego, pulse el botón ■ CLEAR, y pulse el botón II SET antes de que pasen 4 segundos. Los números de preajuste superiores de todas las demás emisoras de la banda disminuirán también en uno.

MEMORISATION DE STATIONS

→ A

L'appareil peut mémoriser un total de 32 stations. Quand une station est mémorisée, un numéro de pré-réglage lui est affecté. Pour accorder l'appareil directement sur une station mémorisée, utiliser le numéro de pré-réglage correspondant.

- 1 Appuyer sur la touche TUNER/BAND pour sélectionner une gamme, puis appuyer sur la touche ◀◀ DOWN ou ▶▶ UP pour sélectionner une station.
- 2 Appuyer sur la touche II SET pour mémoriser la station.

Un numéro de pré-réglage est affecté à une station à partir de 1 dans l'ordre consécutif pour chaque gamme.

AFFICHAGE

 - ① Fréquence
 - ② Numéro de pré-réglage
 - ③ Numéros de pré-réglage

Le numéro de pré-réglage sélectionné clignote. Remarquer que seuls les premiers 20 numéros sont affichés, même si 21 à 32 stations sont mémorisées.
- 3 Répéter les étapes 1 et 2. Si 32 stations sont déjà mémorisées pour toutes les gammes, la station suivante ne sera pas mémorisée.

ACCORD SUR UNE STATION MEMORISEE → B

Utiliser la télécommande pour sélectionner le numéro de pré-réglage directement.

- 1 Appuyer sur la touche TUNER/BAND pour sélectionner une gamme.
- 2 A l'aide des touches numériques, sélectionner un numéro de pré-réglage.

Exemple:
Pour sélectionner le numéro de pré-réglage 25, appuyer sur les touches +10, +10 et 5.
Pour sélectionner le numéro de pré-réglage 10, appuyer sur les touches +10 et 0.

AFFICHAGE

 - ① Numéro de pré-réglage
 - ② Fréquence

Sélection d'un numéro de pré-réglage sur l'appareil principal

Appuyer sur la touche TUNER/BAND pour sélectionner une gamme. Ensuite, appuyer sur la touche ◀▶ DIRECTION/PRESET à plusieurs reprises. A chaque pression sur la touche, le numéro de pré-réglage suivant ou précédent le plus proche est sélectionné.

Suppression d'une station mémorisée

Sélectionner le numéro de pré-réglage de la station à supprimer. Ensuite, appuyer sur la touche ■ CLEAR puis appuyer sur la touche II SET dans les quatre secondes qui suivent. Les numéros de pré-réglage de toutes les autres stations suivantes de la gamme sont aussi diminués d'une unité.

BASIC OPERATIONS

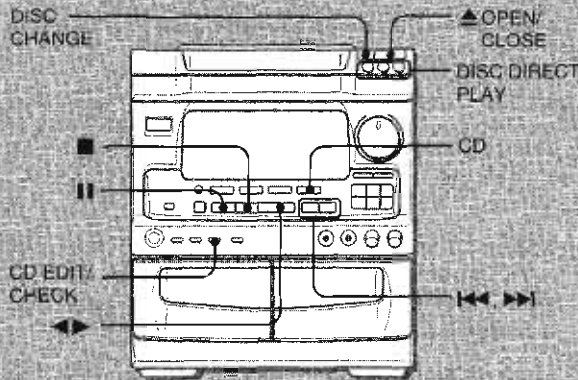

A

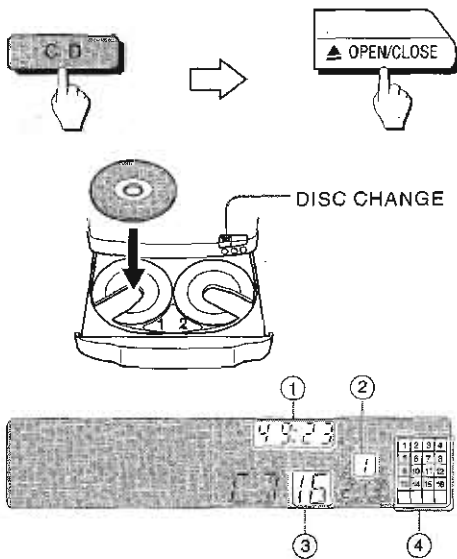

B

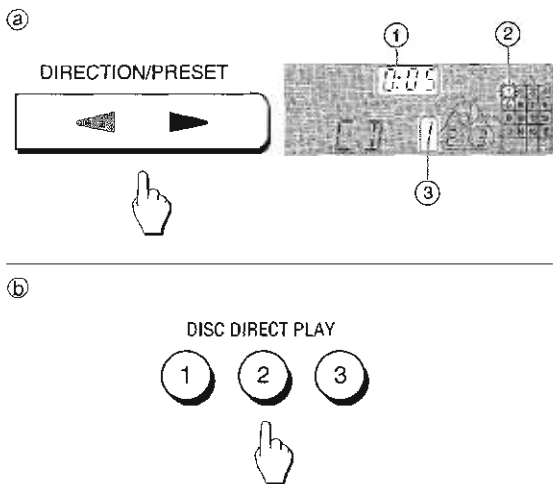

LOADING DISCS → A

Press the CD button, then press the **▲ OPEN/CLOSE** button to open the disc compartment. Load disc(s) with the label side up.

To play one or two discs, place the discs on tray 1 and 2.

To play three discs, press the DISC CHANGE button to rotate the trays after placing two discs. Place the third disc on tray 3. Close the disc compartment by pressing the **▲ OPEN/CLOSE** button.

DISPLAY

- ① Total playing time of the selected disc
- ② Disc tray number of a disc to be played
- ③ Total number of tracks on the selected disc
- ④ Music calendar (only the first 20 tracks are displayed)

PLAYING DISCS → B

Load discs at first.

Ⓐ To play all discs in the disc compartment, press the **◀▶ button.**

Play begins with the disc on tray 1.

Ⓑ To play one disc only, press one of the DISC DIRECT PLAY buttons.

The selected disc is played once.

DISPLAY

- ① Playing time of track
- ② Number of track being played flashes.
- ③ Number of track being played

To stop play, press the **■** button.

To pause play, press the **⏸** button. To resume play, press again.

To search for a particular point, keep the **◀◀** or **▶▶** button pressed and release the button on the desired point.

To skip to the beginning of a track, press the **◀◀** or **▶▶** button repeatedly.

To remove discs, press the **▲ OPEN/CLOSE** button.

To start play when the power is off (Direct Play Function)

Press the CD button. The power is turned on and play of the loaded disc(s) begins.

To replace discs before play, press the **▲ OPEN/CLOSE** button to open the disc compartment.

To check the remaining time

Press the CD EDIT/CHECK button during play. The amount of time remaining until all tracks finish playing is displayed. To restore the play time display, repeat the above again.

To be continued.

OPERACIONES BASICAS

INTRODUCCION DE DISCOS → A

Pulse el botón CD, y luego pulse el botón **▲ OPEN/CLOSE** para abrir el compartimiento del disco. Introduzca el(los) disco(s) con el lado de la etiqueta hacia arriba.

Para reproducir uno o dos discos, ponga los discos en las bandejas 1 y 2.

Para reproducir tres discos, pulse el botón DISC CHANGE para hacer girar las bandejas después de colocar dos discos. Ponga el tercer disco en la bandeja 3.

Cierre el compartimiento del disco pulsando el botón **▲ OPEN/CLOSE**.

VISUALIZACION

- ① Tiempo de reproducción total del disco seleccionado.
- ② Número de la bandeja del disco que va a ser reproducido.
- ③ Número total de canciones del disco seleccionado.
- ④ Calendario musical (sólo se visualizarán las primeras 20 canciones)

REPRODUCCION DE DISCOS → B

Introduzca primero los discos.

a) Para reproducir todos los discos del compartimiento, pulse el botón ◀▶.

La reproducción empezará por el disco de la bandeja 1.

b) Para reproducir un disco solamente, pulse uno de los botones DISC DIRECT PLAY.

El disco seleccionado se reproducirá una vez.

VISUALIZACION

- ① Tiempo de reproducción de la canción que esté siendo reproducida
- ② El número de la canción que esté siendo reproducida parpadeará
- ③ Número de la canción que esté siendo reproducida

Para detener la reproducción, pulse el botón ■.

Para hacer una pausa en la reproducción, pulse el botón II.

Para reanudar la reproducción, pulse de nuevo este botón.

Para buscar un punto particular, mantenga pulsado el botón ◀◀ o ▶▶ y deje de pulsarlo al llegar al punto deseado.

Para saltar hasta el principio de una canción, pulse repetidamente el botón ◀◀ o ▶▶.

Para quitar los discos, pulse el botón **▲ OPEN/CLOSE**.

Para iniciar la reproducción cuando la alimentación esté desconectada (función de reproducción directa)

Pulse el botón CD. La alimentación se conectará y la reproducción del(de los) disco(s) introducido(s) empezará.

Para reemplazar discos antes de la reproducción, pulse el botón **▲ OPEN/CLOSE** para abrir el compartimiento de los discos.

Para comprobar el tiempo restante

Pulse el botón CD EDIT/CHECK durante la reproducción. El tiempo restante hasta que todas las canciones terminen de reproducirse se visualizará. Para reponer la visualización del tiempo de reproducción, repita este procedimiento.

OPERATIONS DE BASE

MISE EN PLACE DE DISQUES → A

Appuyer sur la touche CD, puis appuyer sur la touche **▲ OPEN/CLOSE** pour ouvrir le compartiment à disques. Mettre le(s) disque(s) en place avec l'étiquette en haut.

Pour lire un ou deux disques, mettre les disques sur les plateaux 1 et 2.

Pour lire trois disques, appuyer sur la touche DISC CHANGE pour faire tourner les plateaux après avoir mis deux disques en place. Mettre en place le troisième disque sur le plateau 3.

Fermer le compartiment à disques en appuyant sur le touche **▲ OPEN/CLOSE**.

AFFICHAGE

- ① Temps de lecture total du disque sélectionné
- ② Numéro de plateau du disque à lire
- ③ Nombre total de plages du disque sélectionné
- ④ Indicateur de plages (seules les premières 20 plages sont affichées)

LECTURE DE DISQUES → B

Commencer par mettre des disques en place.

a) Pour lire tous les disques situés dans le compartiment, appuyer sur la touche ◀▶.

La lecture commence par le disque du plateau 1.

b) Pour lire un disque seulement, appuyer sur une des touches DISC DIRECT PLAY.

Le disque sélectionné est lu une fois.

AFFICHAGE

- ① Temps de lecture de la plage
- ② Le numéro de la plage en cours de lecture clignote.
- ③ Numéro de la plage en cours de lecture

Pour arrêter la lecture, appuyer sur la touche ■.

Pour mettre la lecture en pause, appuyer sur la touche II.

Pour reprendre la lecture, appuyer de nouveau sur cette touche.

Pour rechercher un point particulier, tenir la touche ◀◀ ou ▶▶ enfoncée et la relâcher quand le point souhaité est atteint.

Pour passer au début d'une plage, appuyer sur la touche ◀◀ ou ▶▶ à plusieurs reprises.

Pour enlever des disques, appuyer sur la touche **▲ OPEN/CLOSE**.

Pour démarrer la lecture quand l'alimentation est coupée (fonction de lecture directe)

Appuyer sur la touche CD. L'appareil est mis sous tension et la lecture du (des) disque(s) en place démarre.

Pour changer des disques avant la lecture, appuyer sur la touche **▲ OPEN/CLOSE** pour ouvrir le compartiment à disques.

Pour vérifier le temps restant

Appuyer sur la touche CD EDIT/CHECK pendant la lecture. Le temps restant jusqu'à ce que toutes les plages soient lues est affiché. Pour rétablir l'affichage du temps de lecture, appuyer de nouveau sur la touche.

A

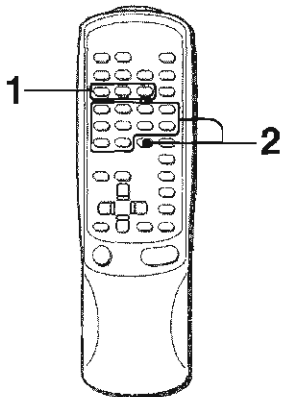

1

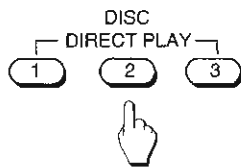

2

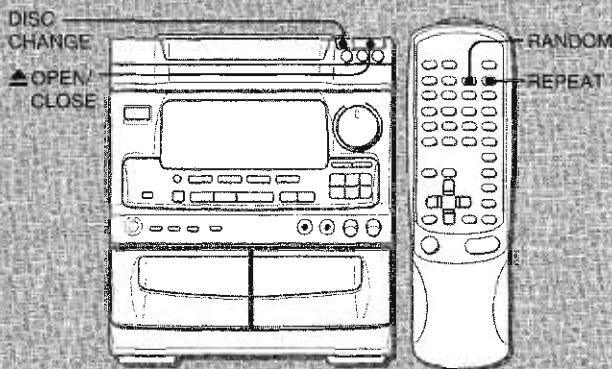
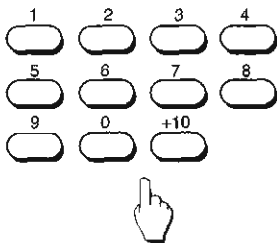

Selecting a track with the remote control → A

- 1 Press one of the DISC DIRECT PLAY buttons to select a disc.
- 2 Press the numeric buttons and the +10 button to select a track.

Example:

- Ⓐ To select the 25th track, press the +10, +10 and 5 buttons.
 - Ⓑ To select the 10th track, press the +10 and 0 buttons.
- Selected track starts to play and continues to the end of that disc.

Replacing discs during play

While one disc is playing, the other discs can be replaced without interrupting play.

- 1 Press the DISC CHANGE button.
- 2 Remove the discs and replace with other discs.
- 3 Press the ▲ OPEN/CLOSE button to close the disc compartment.

NOTE

- When loading an 8-cm (3-inch) disc, put it onto the inner circle of the tray.
- Do not place more than one compact disc on one disc tray.
- Do not tilt the unit with discs loaded. Doing so may cause malfunctions.

RANDOM PLAY

All the tracks on the selected disc or on all the discs can be played randomly.

Press the RANDOM button on the remote control.

To cancel random play, press again.

NOTE

- Even if the ◀ button is pressed, a previously played track cannot be skipped. The unit returns to the beginning of the current track only.
- Direct selection of the tracks with the numeric buttons is not possible.

REPEAT PLAY

All the tracks on the selected disc or on all the discs can be played repeatedly.

Press the REPEAT button on the remote control.

To cancel repeat play, press again.

Selección de una canción con el control remoto → A

- 1 Pulse uno de los botones DISC DIRECT PLAY para seleccionar un disco.
- 2 Pulse los botones numéricos y el botón +10 para seleccionar una canción.

Ejemplo:

- Ⓐ Para seleccionar la canción número 25, pulse los botones +10, +10 y 5.
- Ⓑ Para seleccionar la canción número 10, pulse los botones +10 y 0.

La canción seleccionada empezará a reproducirse y la reproducción continuará hasta que termine el disco.

Reemplazo de discos durante la reproducción

Mientras se reproduce un disco, los otros discos podrán reemplazarse sin interrumpir la reproducción.

- 1 Pulse el botón DISC CHANGE.
- 2 Quite los discos y reemplácelos por otros.
- 3 Pulse el botón ▲ OPEN/CLOSE para cerrar el compartimiento de los discos.

NOTA

- Cuando introduzca un disco de 8 cm, póngalo en el círculo interior de la bandeja.
- No ponga más de un disco compacto en una misma bandeja de disco compacto.
- No incline la unidad habiendo discos introducidos. Hacer esto podría causar averías.

REPRODUCCION ALEATORIA

Todas las canciones de un disco seleccionado o de todos los discos podrán reproducirse aleatoriamente.

Pulse el botón RANDOM del control remoto.

Para cancelar la reproducción aleatoria, púselo de nuevo.

NOTA

- Aunque se pulse el botón ◀◀, una canción previamente reproducida no podrá ser omitida. La unidad volverá solamente al principio de la canción actual.
- La selección de las canciones con los botones numéricos es imposible.

REPETICION DE REPRODUCCION

Todas las canciones del disco seleccionado o de todos los discos podrá reproducirse repetidamente.

Pulse el botón REPEAT del control remoto.

Para cancelar la repetición de reproducción, pulse de nuevo el botón.

Sélection d'une plage avec la télécommande → A

- 1 Appuyer sur une des touches DISC DIRECT PLAY pour sélectionner un disque.
- 2 A l'aide des touches numériques et de la touche +10, sélectionner une plage.

Exemple:

- Ⓐ Pour sélectionner la vingt-cinquième plage, appuyer sur les touches +10, +10 et 5.
- Ⓑ Pour sélectionner la dixième plage, appuyer sur les touches +10 et 0.

La lecture démarre à la plage sélectionnée et continue jusqu'à la fin du disque.

Changement de disques pendant la lecture

Pendant qu'un disque est en lecture, on peut remplacer les autres disques sans interrompre la lecture.

- 1 Appuyer sur la touche DISC CHANGE.
- 2 Enlever les disques et les remplacer par d'autres disques.
- 3 Appuyer sur la touche ▲ OPEN/CLOSE pour fermer le compartiment à disques.

REMARQUE

- Pour lire un disque de 8 cm, le poser dans le renforcement circulaire du plateau.
- Ne pas mettre plus d'un disque compact sur un plateau.
- Ne pas incliner l'appareil avec des disques en place. Cela pourrait provoquer des pannes.

LECTURE ALEATOIRE

Toutes les plages du disque sélectionné ou de tous les disques peuvent être lues dans un ordre aléatoire.

Appuyer sur la touche RANDOM de la télécommande.

Pour annuler la lecture aléatoire, appuyer de nouveau sur la touche.

REMARQUE

- Même si on appuie sur la touche ◀◀, la plage précédemment lue ne peut pas être sautée. L'appareil revient au début de la plage courante seulement.
- La sélection directe des plages avec les touches numériques est impossible.

LECTURE REPETEE

Toutes les plages du disque sélectionné ou de tous les disques peuvent être lues à plusieurs reprises.

Appuyer sur la touche REPEAT de la télécommande.

Pour annuler la lecture répétée, appuyer de nouveau sur la touche.

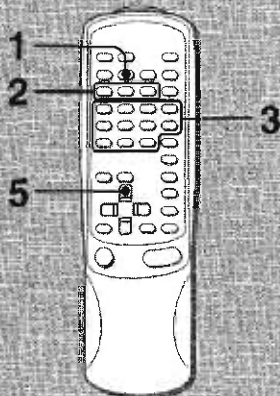

1

PRGM



2

DISC DIRECT PLAY

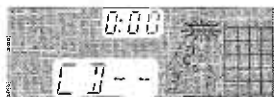
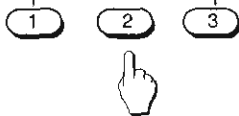

3

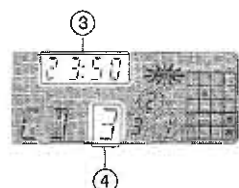
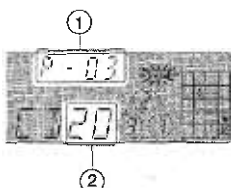
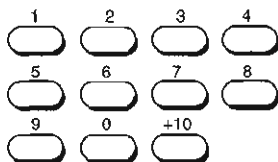

5

DIRECTION PRESET

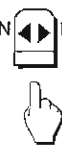

PROGRAMMED PLAY

Up to 30 tracks can be programmed from any of the inserted discs.

Use the remote control.

1 Press the PRGM button twice in stop mode.

The PRGM indicator flashes on the display.

- When the PRGM button is pressed once in step 1, the unit enters the KARAOKE PROGRAM (page 50).

2 Press one of the DISC DIRECT PLAY buttons to select a disc.

The selected disc is indicated on red on the display.

Go to the next step when the tray stops rotating.

3 Press the numeric buttons and the +10 button to program a track.

Example:

To select the 25th track, press the +10, +10 and 5 buttons.

To select the 10th track, press the +10 and 0 buttons.

DISPLAY

- ① Program number
- ② Selected track number
- ③ Total playing time of the selected tracks
- ④ Total number of selected tracks

4 Repeat steps 2 and 3 to program other tracks.

5 Press the ◀▶ button to start play.

To check the program

Each time the ◀▶ button is pressed before playing, a disc number, track number, and program number will be displayed.

To clear the program

Press the ■ CLEAR button in stop mode.

To add tracks to the program

Before playing, repeat steps 2 and 3. The track will be programmed after the last track.

To change the programmed tracks

Clear the program and repeat all the steps again.

NOTE

During the programmed play, the CD EDIT/CHECK, DISC CHANGE and RANDOM buttons do not function.

REPRODUCCION PROGRAMADA

Se podrá programar un máximo de 30 canciones de cualquiera de los discos introducidos.

Utilice el control remoto.

1 Pulse dos veces el botón PRGM estando en el modo de parada.

El indicador PRGM parpadeará en el visualizador.

- Cuando se pulse una vez el botón PRGM en el paso 1, la unidad se pondrá en el modo KARAOKE PROGRAM (página 51).

2 Pulse uno de los botones DISC DIRECT PLAY para seleccionar un disco.

El disco seleccionado se indica en rojo en el visualizador.

Vaya al paso siguiente cuando la bandeja deje de girar.

3 Pulse los botones numéricos y el botón +10 para programar una canción.

Ejemplo:

Para seleccionar la canción número 25, pulse los botones +10, +10 y 5.

Para seleccionar la canción número 10, pulse los botones +10 y 0.

VISUALIZACION

- ① Número de programa
- ② Número de la canción seleccionada
- ③ Tiempo de reproducción total de las canciones seleccionadas
- ④ Número total de canciones seleccionadas

4 Repita los pasos 2 y 3 para programar otras canciones.**5 Pulse el botón ◀▶ para iniciar la reproducción.****Para comprobar el programa**

Cada vez que se pulse el botón ◀▶ o ▶▶ antes de la reproducción, un número de disco, número de canción y número de programa se visualizarán.

Para borrar el programa

Pulse el botón ■ CLEAR estando en el modo de parada.

Para añadir canciones al programa

Antes de reproducir, repita los pasos 2 y 3. La canción se programará después de la última canción programada.

Para cambiar las canciones programadas

Borre el programa y repita todos los pasos de programación.

NOTA

Durante la reproducción programada, los botones CD EDIT/CHECK, DISC CHANGE y RANDOM no funcionarán.

LECTURE PROGRAMMEE

On peut programmer un maximum de 30 plages de n'importe lequel des disques en place.

Utiliser la télécommande.

1 Appuyer deux fois sur la touche PRGM dans le mode arrêt.

L'indicateur PRGM clignote sur l'affichage.

- Si on appuie une fois sur la touche PRGM à l'étape 1, l'appareil passe au programme de KARAOKE (voir page 51).

2 Appuyer sur une des touches DISC DIRECT PLAY pour sélectionner un disque.

Le disque sélectionné est indiqué en rouge sur l'affichage.

Passer à l'étape suivante quand le plateau arrête de tourner.

3 A l'aide des touches numériques et de la touche +10, programmer une plage.

Exemple:

Pour sélectionner la vingt-cinquième plage, appuyer sur les touches +10, +10 et 5.

Pour sélectionner la dixième plage, appuyer sur les touches +10 et 0.

AFFICHAGE

- ① Numéro de programme
- ② Numéro de la plage sélectionnée
- ③ Temps de lecture total des plages sélectionnées
- ④ Nombre total de plages sélectionnées

4 Répéter les étapes 2 et 3 pour programmer d'autres plages.**5 Appuyer sur la touche ◀▶ pour démarrer la lecture.****Pour contrôler le programme**

A chaque pression sur la touche ◀▶ ou ▶▶ avant la lecture, un numéro de disque, un numéro de plage et un numéro de programme sont affichés.

Pour effacer le programme

Appuyer sur la touche ■ CLEAR dans le mode arrêt.

Pour ajouter des plages au programme

Avant la lecture, répéter les étapes 2 et 3. La plage sera programmée à la suite de la dernière plage.

Pour changer les plages programmées

Effacer le programme puis répéter toutes les étapes.

REMARQUE

Pendant la lecture programmée, les touches CD EDIT/CHECK, DISC CHANGE et RANDOM ne fonctionnent pas.

BASIC OPERATIONS

INSERTING TAPES

- On deck 1, tapes are always played back on both sides.
On deck 2, you can select a reverse mode to play back one or both sides.
- Use normal (type I), CrO₂ (type II) or metal (type IV) tapes for playback.

Press the TAPE button and press the ▲ EJECT mark to open the cassette holder. → [A]

Insert a tape with the exposed side down and with the side to be played first facing the foreground. Push the cassette holder to close.

To select a reverse mode (deck 2 only) → [B]

Each time the REV MODE button is pressed, the reverse mode changes.

To play one side only, turn on [∩].

To play from front side to back side once only, turn on [∩].

To play both sides repeatedly, turn on [∩].

- When tapes are loaded in both decks, the [∩] on the display indicates Continuous Play. (See page 32.)

PLAYING BACK A TAPE → [C]

Insert a tape.

1 Press the DOLBY NR button and turn Dolby NR on or off to match the playback tape.

For tapes recorded with DOLBY NR, turn on [∩] NR.

For tapes recorded without DOLBY NR, turn off [∩] NR.

2 Press the ◀▶ button to start play.

DISPLAY

① Playback side of the tape

▷: The side facing the foreground (the front side) is being played.

◁: The side facing the background (the back side) is being played.

② Tape counter indicates the tape running length.

When tapes are inserted to both decks

Press the TAPE button to select a deck at first.

The selected deck number is displayed.

To stop play, press the ■ button.

To pause play(deck 2 only), press the || button. To resume play, press again.

To change the playback side, press the ◀▶ DIRECTION/PRESET button in play or pause mode.

To fast forward or rewind, press the ◀◀ or ▶▶ button in stop mode. Then press the ■ button to stop the tape.

To start play when the power is off (Direct Play Function)

Press the TAPE button. The power is turned on and play of the inserted tape begins.

To set the tape counter to 0000

Press the ■ CLEAR button in the stop mode.

The counter is also set to 0000 when the cassette holder is opened.

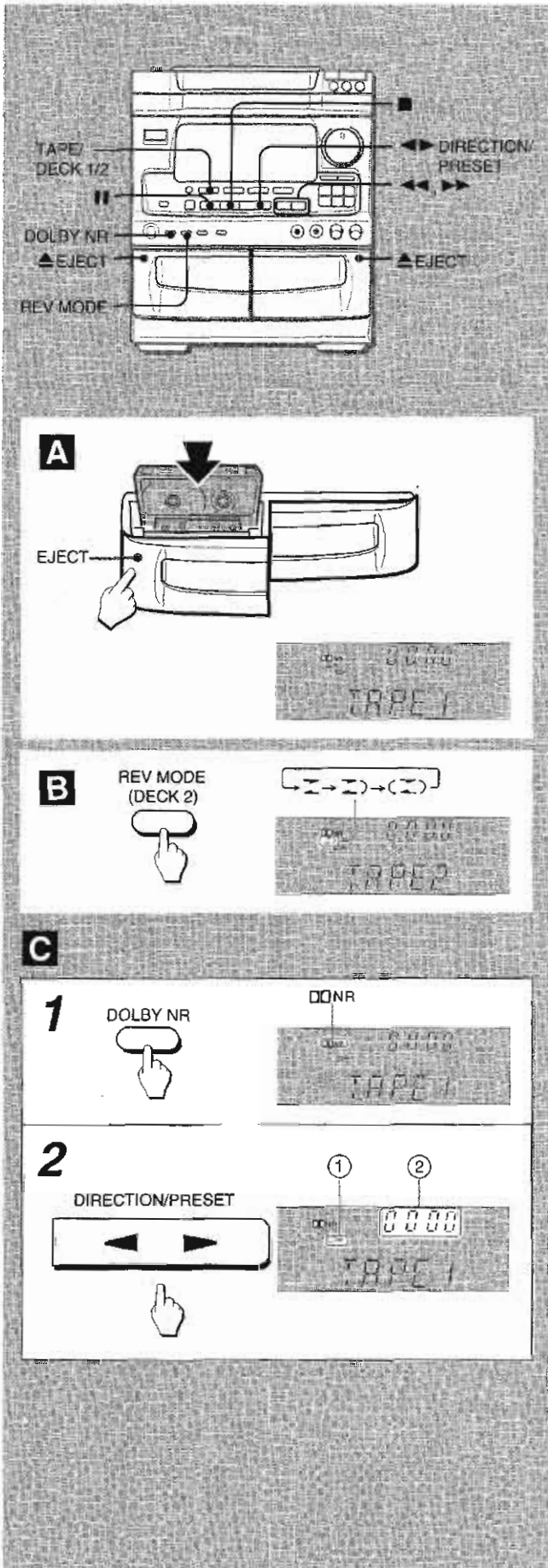

OPERACIONES BASICAS

INSERCIÓN DE CINTAS

- En la platina 1, las cintas se reproducen siempre por ambas caras.
En la platina 2, podrá seleccionar el modo de inversión para reproducir una o dos caras.
- Utilice cintas normales (tipo I), de CrO₂ (tipo II) o de metal (tipo IV) para la reproducción.

Pulse el botón **TAPE** y la marca **EJECT** para abrir el portacassette. → **A**

Inserte una cinta con el lado expuesto hacia abajo y con la cara que vaya a ser reproducida en primer lugar hacia adelante. Empuje el portacassette para cerrarlo.

Para seleccionar un modo de inversión (platina 2 solamente) → **B**

Cada vez que pulse el botón **REV MODE**, el modo de inversión cambiará.

Para reproducir una cara solamente, encienda **↔**.

Para reproducir la cara delantera y la trasera una vez solamente, encienda **↔**.

Para reproducir repetidamente ambas caras, encienda **↔**.

- Cuando haya cintas introducidas en ambas platinas, **↔** en el visualizador indicará la reproducción continua. (Consulte la página 33.)

REPRODUCCION DE UNA CINTA → **C**

Inserte una cinta.

1 Pulse el botón DOLBY NR y active o desactive Dolby NR según las características de la cinta de reproducción.

Para cintas grabadas con DOLBY NR, active **NR**.

Para cintas grabadas sin DOLBY NR, desactive **NR**.

2 Pulse el botón ◀▶ para iniciar la reproducción. VISUALIZACION

① Cara de reproducción de la cinta

▷: La cara que queda hacia adelante (cara delantera) está siendo reproducida.

◁: La cara que queda hacia atrás (cara trasera) está siendo reproducida.

② El contador de cinta indica el movimiento de la cinta.

Cuando haya cintas insertadas en ambas platinas

Pulse el botón **TAPE** para seleccionar primero una platina.

El número de la platina seleccionada se visualizará.

Para detener la reproducción, pulse el botón **■**.

Para hacer una pausa en la reproducción (platina 2 solamente), pulse el botón **II**. Para reanudar la reproducción, púselo otra vez.

Para cambiar la cara de reproducción, pulse el botón **◀▶** **DIRECTION/PRESET** en el modo de reproducción o en el de pausa.

Avance rápido o rebobinado, pulse el botón **◀◀** o **▶▶** en el modo de parada. Luego pulse el botón **■** para detener la cinta.

Para iniciar la reproducción cuando la alimentación esté desactivada (función de reproducción directa)

Pulse el botón **TAPE**. La alimentación se conectará y la reproducción de la cinta insertada empezará.

Para poner el contador de cinta a 0000

Pulse el botón **■** **CLEAR** en el modo de parada.

El contador se pondrá también a 0000 cuando se abra el portacassette.

OPERATIONS DE BASE

MISE EN PLACE DE CASSETTES

- Avec la platine 1, les cassettes sont toujours lues sur les deux faces.
Avec la platine 2, on peut choisir un mode d'inversion pour lire une face ou les deux.
- Pour la lecture, utiliser des cassettes normales (type I), CrO₂ (type II) ou au métal (type IV).

Appuyer sur la touche **TAPE** puis appuyer sur la marque **EJECT** pour ouvrir le porte-cassette. → **A**

Insérer une cassette avec le côté exposé du ruban magnétique en bas et avec la face à lire en premier orientée vers l'avant. Pousser le porte-cassette pour le fermer.

Pour sélectionner un mode d'inversion (platine 2 seulement) → **B**

A chaque pression sur la touche **REV MODE**, le mode d'inversion change.

Pour lire une seule face, allumer **↔**.

Pour lire de la face avant à la face arrière une seule fois, allumer **↔**.

Pour lire les deux faces à plusieurs reprises, allumer **↔**.

- Quand il y a des cassettes dans les deux platines, **↔** sur l'affichage signifie "Lecture continue". (Voir page 33.)

LECTURE D'UNE CASSETTE → **C**

Mettre une cassette en place.

1 Appuyer sur la touche DOLBY NR pour mettre le réducteur de bruit en ou hors service, en fonction de la cassette à lire.

Pour les cassettes enregistrées avec réducteur de bruit DOLBY, allumer **NR**.

Pour les cassettes enregistrées sans réducteur de bruit DOLBY, éteindre **NR**.

2 Appuyer sur la touche ◀▶ pour démarrer la lecture.

AFFICHAGE

① Face lue de la cassette

▷: La face orientée vers l'avant (la face avant) est lue.

◁: la face orientée vers l'arrière (la face arrière) est lue.

② Le compteur indique la durée de défilement de la bande.

Quand il y a des cassettes dans les deux platinas

Appuyer d'abord sur la touche **TAPE** pour sélectionner une platine.

Le numéro de la platine sélectionnée est affiché.

Pour arrêter la lecture, appuyer sur la touche **■**.

Pour mettre la lecture en pause (platine 2 seulement), appuyer sur la touche **II**. Pour reprendre la lecture, appuyer de nouveau sur cette touche.

Pour changer de face lue, appuyer sur la touche **◀▶** **DIRECTION/PRESET** pendant la lecture ou le mode pause.

Pour obtenir une avance rapide ou un rebobinage, appuyer sur la touche **◀◀** ou **▶▶** dans le mode arrêt. Ensuite, appuyer sur la touche **■** pour arrêter le défilement.

Pour démarrer la lecture quand l'alimentation est coupée (fonction de lecture directe)

Appuyer sur la touche **TAPE**. L'appareil est mis sous tension et la lecture de la cassette en place commence.

Pour mettre le compteur à 0000

Appuyer sur la touche **■** **CLEAR** dans le mode arrêt.

Le compteur est aussi mis à 0000 quand le porte-cassette est ouvert.

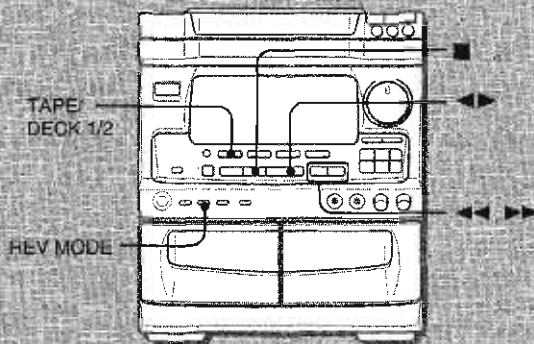

MUSIC SENSOR

If there is a 4-second or longer blank between each track, the search for the beginning of the current or next track during playback can be easily made.

When the ► of the ◀▶ button is illuminated, press the ►► button to move to the next track or the ◀◀ button to move to the beginning of the current track.

When the ◀ of the ◀▶ button is illuminated, press the ◀◀ button to move to the next track, or the ►► button to move to the beginning of the current track.

The search function uses a music sensor that may not be able to detect tracks for tapes with:

- blanks of less than 4 seconds between tracks.
- noisy blanks.
- long passages of low-end sound.
- low overall recording levels.

CONTINUOUS PLAY

After playback on one deck finishes, the tape in the other deck will start to play without interruption.

- 1 Insert tapes into decks 1 and 2.
- 2 Press the TAPE/DECK1/2 button to select the deck to be played back first.
- 3 Press the REV MODE button to select ◀▶.
- 4 Press the ◀▶ button to start playback.
Playback continues until the ■ button is pressed.

A

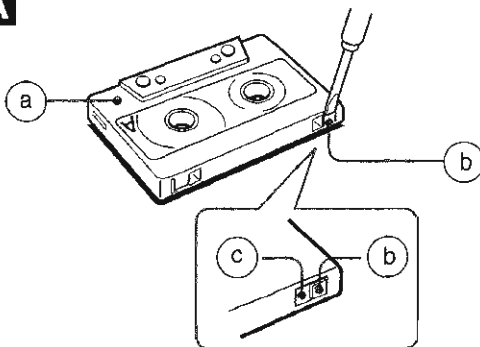

B

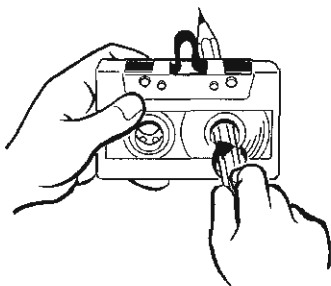

About cassette tapes

- To prevent accidental erasure, break off the plastic tabs on the cassette tape after recording with a screwdriver or other pointed tool. → **A**
- ⓐ Side A/ⓑ Tab for side A
- To record on the tape again, cover the tab openings with cellophane tape, etc. (On CrO₂ tapes, take care not to cover the CrO₂ tape detection slot ⓒ.)
- 120-minute or longer tapes are extremely thin and easily deformed or damaged. They are not recommended.
- Take up any slack in the tape with a pencil or similar tool before use. Slack tape may break or jam in the mechanism. → **B**

DOLBY NR system

The Dolby Noise Reduction system reduces tape hiss noise. For optimum performance when playing back a tape recorded with the DOLBY NR system, turn on the DOLBY NR system.

SENSOR MUSICAL

Si hay un espacio sin grabar de 4 segundos o más entre cada canción, la búsqueda del principio de la canción que esté siendo reproducida o de la siguiente canción podrá realizarse fácilmente. Cuando el indicador ► del botón ◀► esté encendido, pulse el botón ►► para pasar a la siguiente canción o el botón ◀◀ para pasar al principio de la canción que esté siendo reproducida. Cuando el indicador ◀ del botón ◀► esté encendido, pulse el botón ◀◀ para pasar a la siguiente canción o el botón ►► para pasar al principio de la canción que esté siendo reproducida.

La función de búsqueda utiliza un sensor musical que tal vez no pueda detectar las canciones cuando:

- Haya espacios sin grabar de menos de 4 segundos entre las canciones.
- Haya espacios sin grabar que tengan ruido.
- Haya pasajes largos con un sonido muy bajo.
- Los niveles de grabación sean bajos en general.

REPRODUCCION CONTINUA

Después de terminar la reproducción en una platina, la cinta de la otra platina empezará a reproducirse sin interrupción.

- 1 Inserte cintas en las platinas 1 y 2.
- 2 Pulse el botón TAPE/DECK 1/2 para seleccionar la platina que vaya a realizar la reproducción en primer lugar.
- 3 Pulse el botón REV MODE para seleccionar ⏮.
- 4 Pulse el botón ◀► para iniciar la reproducción. La reproducción continuará hasta que se pulse el botón ■.

Acerca de las cintas de cassette

- Para evitar la borradura accidental, rompa con un destornillador u otra herramienta puntiaguda las lengüetas de plástico del cassette antes de grabar. → **A**
 (a) Cara A / (b) Lengüeta para la cara A
 Para volver a grabar en una cinta, tape las aberturas con cinta adhesiva, etc. (En cintas CrO₂, tenga cuidado para no tapan la ranura de detección de cinta tipo CrO₂ ©.)
- Las cintas de 120 minutos o más son extremadamente finas y se deforman o estropean fácilmente. No son recomendadas.
- Tense las cintas con un lapicero o herramienta similar antes de utilizarlas. La cinta floja podría romperse o atascarse en el mecanismo. → **B**

Sistema DOLBY NR

El sistema de reducción de ruido Dolby reduce el silbido de la cinta.

Para obtener unas prestaciones óptimas cuando reproduzca una cinta grabada con el sistema DOLBY NR, active el sistema DOLBY NR.

SENSEUR DE MUSIQUE

S'il y a un blanc de quatre secondes ou plus entre les plages, on peut retrouver facilement le début de la plage courante ou suivante pendant la lecture.

Quand l'indicateur ► de la touche ◀► est allumé, appuyer sur la touche ►► pour passer à la plage suivante ou sur la touche ◀◀ pour passer au début de la plage courante.

Quand l'indicateur ◀ de la touche ◀► est allumé, appuyer sur la touche ◀◀ pour passer à la plage suivante ou sur la touche ►► pour passer au début de la plage courante.

La fonction recherche utilise un senseur de musique qui risque de ne pas pouvoir détecter les plages sur les bandes avec:

- des blancs de moins de quatre secondes entre les plages.
- des blancs présentant des parasites.
- de longs passages à bas niveau.
- des enregistrements à bas niveau.

LECTURE CONTINUE

Une fois que la lecture sur une platine est terminée, la lecture de la cassette de l'autre platine démarre sans interruption.

- 1 Insérer des cassettes dans les platines 1 et 2.
- 2 Appuyer sur la touche TAPE/DECK 1/2 pour sélectionner la platine à utiliser en premier.
- 3 Appuyer sur la touche REV MODE pour sélectionner ⏮.
- 4 Appuyer sur la touche ◀► pour démarrer la lecture. La lecture continue jusqu'à ce que la touche ■ soit actionnée.

Au sujet des cassettes

- Pour éviter un effacement accidentel, utiliser un tournevis ou tout autre objet effilé pour casser les ergots en plastique après l'enregistrement. → **A**
 (a) Face A / (b) Ergot pour la face A
 Pour enregistrer de nouveau sur une cassette, recouvrir les cavités des ergots avec du ruban adhésif, etc. (Sur les cassettes CrO₂, faire attention à ne pas recouvrir les rainures de détection ©.)
- Le ruban magnétique des cassettes de 120 minutes ou plus est extrêmement fin et se déforme et s'endommage facilement. Ces cassettes ne sont pas recommandées.
- Avant d'utiliser une cassette, utiliser un crayon ou un objet similaire pour tendre le ruban magnétique. Un ruban magnétique détendu peut se rompre ou s'emmêler dans le mécanisme. → **B**

Système DOLBY NR

Le système de réduction de bruit Dolby réduit le souffle de la bande. Pour des performances optimum lors de la lecture d'une cassette enregistrée avec le système DOLBY NR, mettre le système DOLBY NR en service.

BASIC RECORDING

This section explains how to record from the tuner, CDs, or external equipment. If you want to record from tapes, see pages 36 to 38.

Preparation

- Wind up the tape to the point where recording will start.
- Use normal (type I) and CrO₂ (type II) tapes for recording.

1 Insert the tape to be recorded on into deck 2.

Insert the tape with the side to be recorded first facing the foreground and the exposed side down.

2 Press the REV MODE button to select the reverse mode.

To record on one side only, turn on .
To record on both sides, turn on or .

3 Press the DOLBY NR button to turn Dolby NR on or off.

To record with DOLBY NR, turn on NR.
To record without DOLBY NR, turn off NR.

4 Press one of the function buttons and prepare the source to be recorded.

To record from a CD, press the CD button and load the disc(s).

To record from a radio broadcast, press the TUNER button and tune in to a station.

To record from the connected source, press the VIDEO/AUX button and play.

5 Press the ● REC/REC MUTE button to start recording.

When the selected function is CD, playback and recording start simultaneously.

To stop recording, press the button.

To pause recording, press the button. (Applicable when the source is TUNER, VIDEO/AUX.) To resume recording, press again.

To start recording with the remote control

First press the ●/○ REC/REC MUTE button, and then press the button within 2 seconds.

INSERTING BLANK SPACES

Insertion of 4-second blank spaces enables activation of the Music Sensor function. (Applicable when the source is TUNER or VIDEO/AUX.)

1 Press the ● REC/REC MUTE button during recording or while in recording pause mode.

RECORD on the display flashes for 4 seconds and the tape runs without recording. After 4 seconds, the deck enters the recording pause mode.

2 Press the button to resume recording.

To insert a blank space of less than 4 seconds, press the ● REC/REC MUTE button again while **RECORD** is flashing.

To insert blank spaces of more than 4 seconds, after the deck enters recording pause mode, press the ● REC/REC MUTE button again. Each time the button is pressed, a 4-second blank space is added.

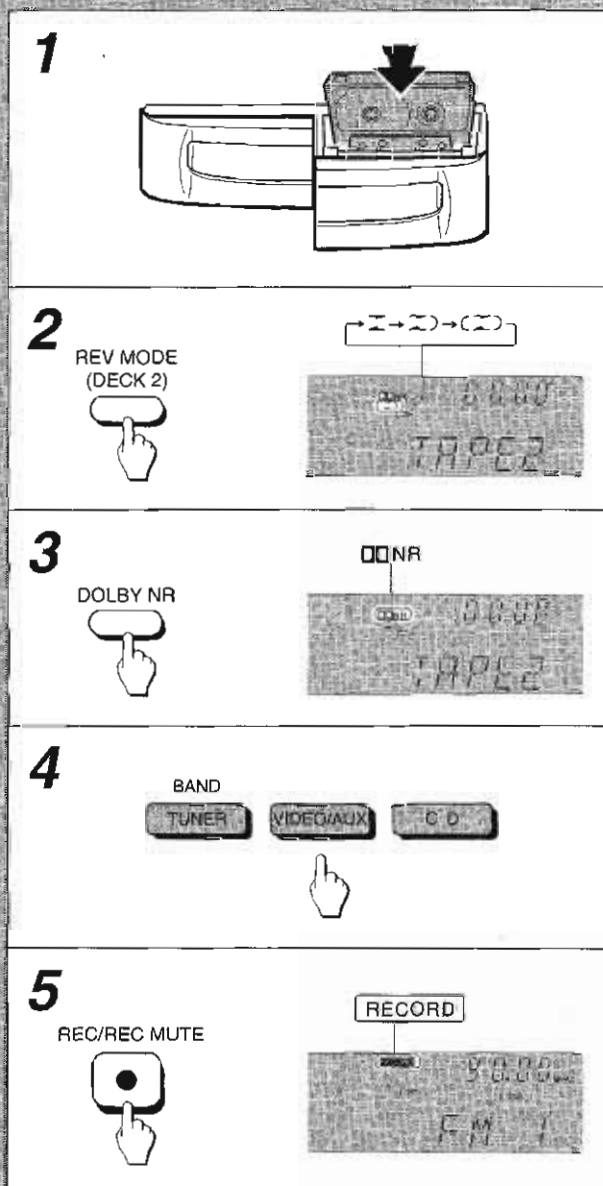
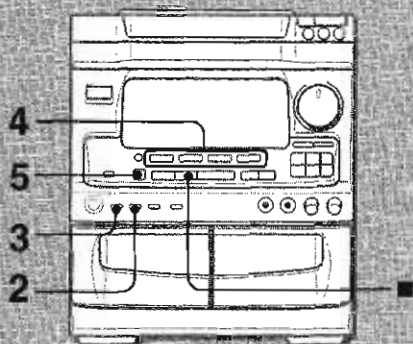

GRABACION BASICA

Esta sección explica cómo grabar del sintonizador, discos compactos o equipos exteriores. Si desea grabar de cintas, consulte las páginas 37 a 39.

Preparación

- Bobine la cinta hasta el punto donde vaya a empezar la grabación.
- Utilice cintas normales (tipo I) y cintas de CrO₂ (tipo II) para hacer la grabación.

1 Inserte la cinta que vaya a grabar en la platina 2.
Inserte la cinta con la cara que vaya a grabar en primer lugar hacia adelante y el lado expuesto hacia abajo.

2 Pulse el botón REV MODE para seleccionar el modo de inversión.

Para grabar una cara solamente, encienda $\overline{\text{I}}$.
Para grabar en ambas caras, encienda $\overline{\text{II}}$ o $\overline{\text{III}}$.

3 Pulse el botón DOLBY NR para activar o desactivar Dolby NR.

Para grabar con DOLBY NR, encienda $\overline{\text{DOLBY NR}}$.
Para grabar sin DOLBY NR, apague $\overline{\text{DOLBY NR}}$.

4 Pulse uno de los botones de función y prepare la fuente de sonido de grabación.

Para grabar de un disco compacto, pulse el botón CD e introduzca el(los) disco(s) compacto(s).

Para grabar una radiodifusión, pulse el botón TUNER y sintonice la emisora.

Para grabar de una fuente de sonido conectada, pulse el botón VIDEO/AUX y active la reproducción.

5 Pulse el botón ● REC/REC MUTE para iniciar la grabación.

Cuando la función seleccionada sea CD, la reproducción y la grabación empezarán simultáneamente.

Para detener la grabación, pulse el botón ■.

Para hacer una pausa en la grabación, pulse el botón II. (Puede aplicarse cuando la fuente de sonido sea TUNER, VIDEO/AUX.) Para reanudar la grabación, pulse de nuevo el botón.

Para iniciar la grabación con el control remoto

Pulse primero el botón ●/O REC/REC MUTE y luego pulse el botón ◀▶ antes de que pasen 2 segundos.

INSERCIÓN DE ESPACIOS SIN GRABAR

La inserción de espacios sin grabar de 4 segundos permite la activación de la función del sensor musical. (Aplicable cuando la fuente de sonido es TUNER o VIDEO/AUX.)

1 Pulse el botón ● REC/REC MUTE durante la grabación o en el modo de pausa de grabación.

RECORD parpadeará en el visualizador durante 4 segundos y la cinta avanzará sin grabarse. Después de 4 segundos, la platina entrará en el modo de pausa de grabación.

2 Pulse el botón II para reanudar la grabación.

Para insertar un espacio sin grabar de menos de 4 segundos, pulse de nuevo el botón ● REC/REC MUTE mientras esté parpadeando **RECORD**.

Para insertar espacios sin grabar de más de 4 segundos después de que la platina entre en el modo de pausa de grabación, pulse de nuevo el botón ● REC/REC MUTE. Cada vez que pulse el botón se añadirá un espacio sin grabar de 4 segundos.

ENREGISTREMENT DE BASE

Cette partie explique comment enregistrer à partir du tuner, de disques compacts ou d'un appareil externe. Pour enregistrer à partir de cassettes, voir pages 37 à 39.

Préparation

- Bobiner la cassette jusqu'à l'endroit où on veut démarrer l'enregistrement.
- Pour l'enregistrement, utiliser des cassettes normales (type I) et CrO₂ (type II).

1 Insérer la cassette à enregistrer dans la platine 2.

Insérer la cassette avec la face à enregistrer en premier orientée vers l'avant et avec le côté exposé du ruban magnétique en bas.

2 Appuyer sur la touche REV MODE pour sélectionner le mode d'inversion.

Pour enregistrer sur une face seulement, allumer $\overline{\text{I}}$.
Pour enregistrer sur les deux faces, allumer $\overline{\text{II}}$ ou $\overline{\text{III}}$.

3 Appuyer sur la touche DOLBY NR pour mettre le réducteur de bruit Dolby en ou hors service.

Pour enregistrer avec réducteur de bruit DOLBY, allumer $\overline{\text{DOLBY NR}}$.

Pour enregistrer sans réducteur de bruit DOLBY, éteindre $\overline{\text{DOLBY NR}}$.

4 Appuyer sur une des touches de fonction et préparer la source à enregistrer.

Pour enregistrer à partir d'un disque compact, appuyer sur la touche CD et mettre le(s) disque(s) en place.

Pour enregistrer une émission de radio, appuyer sur la touche TUNER et accorder sur une station.

Pour enregistrer à partir de la source connectée, appuyer sur la touche VIDEO/AUX et mettre la source en marche.

5 Appuyer sur la touche ● REC/REC MUTE pour démarrer l'enregistrement.

Quand la fonction sélectionnée est CD, la lecture et l'enregistrement démarrent simultanément.

Pour arrêter l'enregistrement, appuyer sur la touche ■.

Pour mettre l'enregistrement en pause, appuyer sur la touche II. (Applicable quand la source est TUNER ou VIDEO/AUX.)

Pour reprendre l'enregistrement, appuyer de nouveau sur cette touche.

Pour démarrer l'enregistrement avec la télécommande

Appuyer d'abord sur la touche ●/O REC/REC MUTE, puis appuyer sur la touche ▶ dans les deux secondes qui suivent.

INSERTION D'ESPACES BLANCS

L'insertion d'espaces blancs de quatre secondes permet l'utilisation de la fonction senseur de musique. (Applicable quand la source est TUNER ou VIDEO/AUX.)

1 Appuyer sur la touche ● REC/REC MUTE pendant l'enregistrement ou pendant le mode pause d'enregistrement.

RECORD clignote sur l'affichage pendant quatre secondes et le ruban magnétique défile sans enregistrement. Au bout de quatre secondes, la platine passe au mode pause d'enregistrement.

2 Appuyer sur la touche II pour reprendre l'enregistrement.

Pour insérer un espace blanc de moins de quatre secondes, appuyer de nouveau sur la touche ● REC/REC MUTE tandis que **RECORD** clignote.

Pour insérer des espaces blancs de plus de quatre secondes, appuyer de nouveau sur la touche ● REC/REC MUTE une fois que la platine passe au mode pause d'enregistrement. A chaque pression sur cette touche, un espace blanc de quatre secondes est ajouté.

DUBBING THE TAPE MANUALLY

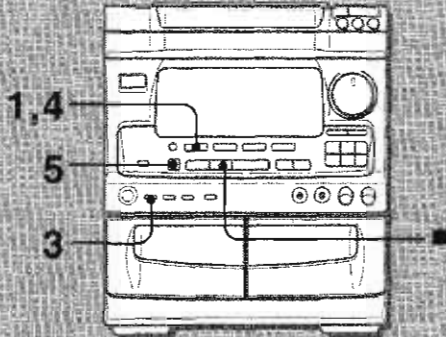

1

DECK 1/2



2

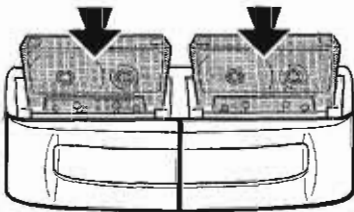

3

DOLBY NR



4

DECK 1/2



5

REC/REC MUTE



RECORD



Preparation

- Wind up the tape to the point where recording will start.
- Note that recording will be completed on one side of the tape only.

1 Press the **TAPE** button.

2 Insert the original tape into deck 1 and the tape to be recorded on into deck 2.

Insert each tape with the side to be played back or recorded first facing the foreground.

3 Press the **DOLBY NR** button to turn off the Dolby NR.

□□ NR on the display goes out.

4 Press the **TAPE/DECK 1/2** button to select deck 1.

5 Press the ● **REC/REC MUTE** button to start recording.

Playing and recording start simultaneously.

To stop dubbing

Press the ■ button.

To set the Dolby NR when playing back the dubbed tape

Press the **DOLBY NR** button and turn Dolby NR on or off to match the original tape.

To erase a recording

Make sure the microphone is not connected to this unit.

- 1 Insert the tape to be erased into deck 2 and press the **TAPE/DECK 1/2** button to display **TAPE 2**.
- 2 Wind up the tape to the point where the erasure is to be started.
- 3 Set the reverse mode by pressing the **REV MODE** button.
- 4 Press the ● **REC/REC MUTE** button to start the erasure.

COPIADO MANUAL DE CINTAS

Preparación

- Bobine la cinta hasta el punto donde vaya a empezar la grabación.
- Tenga en cuenta que la grabación se completará en una cara de la cinta solamente.

1 Pulse el botón TAPE.

2 Inserte la cinta original en la platina 1 y la cinta que vaya a grabar en la platina 2.

Inserte cada cinta con la cara que vaya a ser reproducida o grabada hacia la parte delantera.

3 Pulse el botón DOLBY NR para desactivar Dolby NR.

□□ NR del visualizador se apagará.

4 Pulse el botón TAPE/DECK 1/2 para seleccionar la platina 1.

5 Pulse el botón ● REC/REC MUTE para iniciar la grabación.

La reproducción y la grabación empezarán simultáneamente.

Para detener el copiado

Pulse el botón ■.

Para ajustar Dolby NR cuando reproduzca la cinta copiada

Pulse el botón DOLBY NR y active o desactive Dolby NR según las características de la cinta original.

DUPLICATION MANUELLE D'UNE CASSETTE

Préparation

- Bobiner la cassette jusqu'à l'endroit où on veut démarrer l'enregistrement.
- Remarquer que l'enregistrement ne sera fait que sur une face de la cassette.

1 Appuyer sur la touche TAPE.

2 Insérer la cassette originale dans la platine 1 et la cassette à enregistrer dans la platine 2.

Insérer chaque cassette avec la face à lire ou à enregistrer en premier orientée vers l'avant.

3 Appuyer sur la touche DOLBY NR pour mettre le réducteur de bruit Dolby hors service.

□□ NR disparaît de l'affichage.

4 Appuyer sur la touche TAPE/DECK 1/2 pour sélectionner la platine 1.

5 Appuyer sur la touche ● REC/REC MUTE pour démarrer l'enregistrement.

La lecture et l'enregistrement démarrent simultanément.

Pour arrêter la duplication

Appuyer sur la touche ■.

Sélection du réducteur de bruit Dolby lors de la lecture de la cassette dupliquée

Appuyer sur la touche DOLBY NR pour mettre le réducteur de bruit Dolby en ou hors service, en fonction de la cassette originale.

Para borrar una grabación

Asegúrese de que el micrófono no esté conectado a esta unidad.

1 Inserte la cinta que vaya a borrar en la platina 2 y pulse el botón TAPE/DECK 1/2 para visualizar TAPE 2.

2 Bobine la cinta hasta el punto donde vaya a empezar la borradura.

3 Ponga el modo de inversión pulsando el botón REV MODE.

4 Pulse el botón ● REC/REC MUTE para iniciar la borradura.

Pour effacer un enregistrement

S'assurer qu'aucun microphone n'est connecté à cet appareil.

1 Insérer la cassette à effacer dans la platine 2 et appuyer sur la touche TAPE/DECK 1/2 pour afficher TAPE 2.

2 Bobiner la cassette jusqu'à l'endroit où on veut démarrer l'effacement.

3 Régler le mode d'inversion en appuyant sur la touche REV MODE.

4 Appuyer sur la touche ● REC/REC MUTE pour démarrer l'effacement.

DUBBING THE WHOLE TAPE

This function allows you to make exact copies of both sides of the original tape.

The reverse side of both tapes will start simultaneously as soon as the longer tape has been reversed.

NOTE

- Dubbing does not start from a point halfway in the tape.
- The reverse mode is automatically set to $\overleftarrow{\text{D}}$.
- The Dolby NR does not affect recording.

1 Press the TAPE button.

2 Insert the original tape into deck 1 and the tape to be recorded on into deck 2.

Insert each tape with the side to be played back or recorded first facing the foreground.

3 Press the SYNCHRO DUBBING button once or twice to start recording.

For recording at normal speed:

Press it once to display N-DUB.

For recording at high speed:

Press it twice to display H-DUB.

The tapes are rewound to the beginning of the front sides, and then recording starts.

To stop dubbing

Press the \blacksquare button.

To set the Dolby NR when playing back the dubbed tape

Press the DOLBY NR button and turn Dolby NR on or off to match the original tape.

NOTE

- Recording does not start, if the erasure prevention tab on either side of the tape is broken off.
- If the leader segment of the tape to be recorded on is longer than that of the original tape, recording on the reverse side may stop midway through the recording. In this case, dub each side manually following the procedure in "DUBBING THE TAPE MANUALLY".

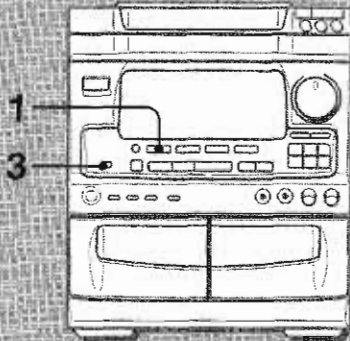

1



2

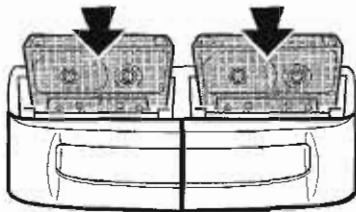

3

SYNCHRO DUBBING
NORMAL/HIGH



COPIADO DE TODA LA CINTA

Esta función le permitirá hacer copias exactas de ambas caras de la cinta original.

La cara de inversión de ambas cintas empezará a moverse al mismo tiempo, tan pronto como termine de invertirse la cinta más larga.

NOTA

- La copia no empezará desde un punto ubicado en medio de la cinta.
- El modo de inversión se ajustará automáticamente en \curvearrowright .
- Dolby NR no afectará a la grabación.

1 Pulse el botón TAPE.

2 Inserte la cinta original en la platina 1 y la cinta que vaya a grabar en la platina 2.

Inserte cada cinta con la cara que vaya a ser reproducida o grabada primero hacia la parte delantera.

3 Pulse una o dos veces el botón SYNCHRO DUBBING para iniciar la grabación.

Para grabar a velocidad normal:

Púselo una vez para visualizar N-DUB.

Para grabar a alta velocidad:

Púselo dos veces para visualizar H-DUB.

Las cintas se rebobinarán hasta el principio de las caras delanteras y luego empezará la grabación.

Para detener el copiado

Pulse el botón ■.

Para ajustar Dolby NR cuando reproduzca la cinta copiada

Pulse el botón DOLBY NR y active o desactive Dolby NR según las características de la cinta original.

NOTA

- La grabación no empezará si las lengüetas de prevención de borradura de ambos lados de la cinta están rotas.
- Si el segmento guía de la cinta que vaya a grabar es más largo que el de la cinta original, la grabación en la cara de inversión quizá se detenga sin haber terminado ésta. En este caso, copie cada cara manualmente siguiendo el procedimiento de "COPIADO MANUAL DE CINTAS".

DUPLICATION DE LA TOTALITE D'UNE CASSETTE

Cette fonction permet de faire des copies exactes des deux faces de la cassette originale.

Les faces arrière des deux cassettes démarrent en même temps dès que la cassette la plus longue a été inversée.

REMARQUE

- La duplication ne démarre pas à un point situé au milieu d'une face.
- Le mode d'inversion est automatiquement réglé sur \curvearrowright .
- Le réducteur de bruit Dolby n'affecte pas l'enregistrement.

1 Appuyer sur la touche TAPE.

2 Insérer la cassette originale dans la platine 1 et la cassette à enregistrer dans la platine 2.

Insérer chaque cassette avec la face à lire ou à enregistrer en premier orientée vers l'avant.

3 Appuyer une ou deux fois sur la touche SYNCHRO DUBBING pour démarrer l'enregistrement.

Pour enregistrer à vitesse normale:

Appuyer une fois sur la touche; N-DUB sera affiché.

Pour enregistrer à grande vitesse:

Appuyer deux fois sur la touche; H-DUB sera affiché.

Les cassettes sont rebobinées jusqu'au début de leurs faces avant, puis l'enregistrement démarre.

Pour arrêter la duplication

Appuyer sur la touche ■.

Sélection du réducteur de bruit Dolby lors de la lecture de la cassette dupliquée

Appuyer sur la touche DOLBY NR pour mettre le réducteur de bruit Dolby en ou hors service, en fonction de la cassette originale.

REMARQUE

- Si l'ergot de sécurité d'une face ou l'autre de la cassette est absent, l'enregistrement ne démarre pas.
- Si l'amorce de la cassette à enregistrer est plus longue que celle de la cassette originale, l'enregistrement sur la face arrière risque de s'arrêter en cours. Le cas échéant, dupliquer chaque face manuellement comme décrit à la partie "DUPLICATION MANUELLE D'UNE CASSETTE".

AI EDIT RECORDING

The AI EDIT function enables CD recording without worrying about tape length and track length. When a CD is inserted, the unit automatically calculates track lengths. If necessary, the order of tracks is rearranged so that no track is cut short.

NOTE

AI EDIT recording will not start from a point halfway into the tape. The tape must be recorded from the beginning of either side.

Use the remote control from steps 3 to 6.

1 Insert the tape into deck 2, and press the DOLBY NR button to turn Dolby NR on or off.

Insert the tape with the side to be recorded first facing the foreground.

2 Press the CD button and load the disc(s).

3 Press the EDIT/CHECK button once.
 "EDIT" lights up and "AI" flashes on the display. Each time it is pressed, the display changes.

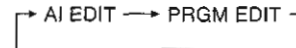

4 Press one of the DISC DIRECT PLAY buttons to select a disc.

5 Press the numeric buttons on the remote control to designate the tape length.

10 to 99 minutes can be specified.

Example: When using a 60-minute tape, press the 6 and 0 buttons.

In a few seconds, the microcomputer determines the tracks to be recorded on each side of the tape.

DISPLAY

- ① Tape length
- ② Tape side A (front side)
- ③ Remaining time of side A
- ④ Selected tracks for side A

6 First press the ●/○ REC/REC MUTE button and then press the ◀▶ button within 2 seconds to start recording.

The tape is rewound to the beginning of the front side, the lead segment is played through for 10 seconds, and then recording starts. After recording on the front (side A) ends, recording on the back (side B) starts.

To stop recording

Press the ■ button. Recording and CD play stop simultaneously.

To clear the edit program

Press the ■ CLEAR button twice so that "EDIT" disappears on the display.

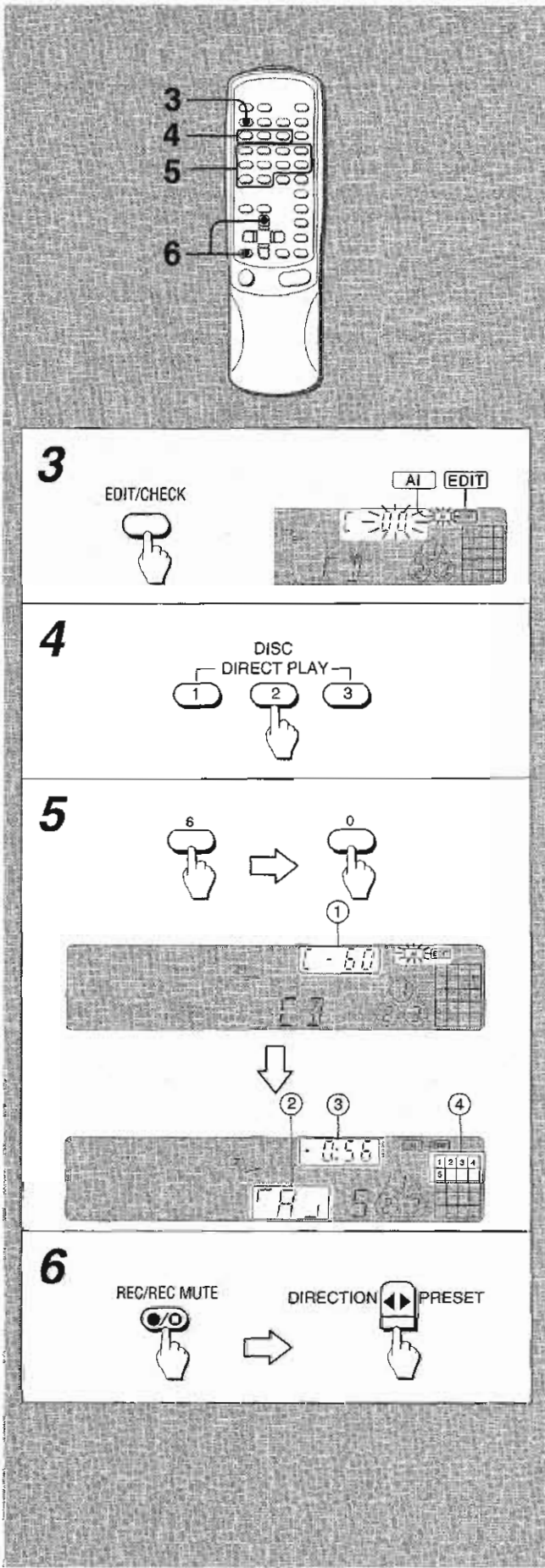

GRABACION CON EDICION AI

La función AI EDIT (edición AI) permite grabar discos compactos sin preocuparse de la duración de la cinta y de las canciones. Cuando se inserte un disco compacto, la unidad calculará automáticamente la duración de las canciones. En caso de ser necesario, el orden de las canciones podrá cambiarse para que ninguna canción quede cortada.

NOTA

La grabación con edición AI no empezará desde un punto que se encuentre en medio de la cinta. La cinta deberá volver a grabarse desde el principio de cada cara.

Utilice el control remoto desde el paso 3 al 6.

1 Inserte la cinta en la platina 2 y pulse el botón DOLBY NR para activar o desactivar Dolby NR.

Inserte la cinta con la cara que vaya a grabar en primer lugar hacia la parte delantera.

2 Pulse el botón CD e introduzca el(los) disco(s).

3 Pulse el botón EDIT/CHECK una vez.

"EDIT" se encenderá y "AI" parpadeará en el visualizador. Cada vez que lo pulse, la visualización cambiará.

→ AI EDIT → PRGM EDIT

4 Pulse uno de los botones DISC DIRECT PLAY para seleccionar un disco.

5 Pulse los botones numéricos del control remoto para designar la duración de la cinta.

Se puede especificar una duración de 10 a 99 minutos.

Ejemplo: Cuando utilice cintas de 60 minutos, pulse los botones 6 y 0.

En unos pocos segundos, el microprocesador determinará las canciones que vayan a ser grabadas en cada cara de la cinta.

VISUALIZACION

- ① Duración de la cinta
- ② Cara A de la cinta (cara delantera)
- ③ Tiempo restante de la cara A
- ④ Canciones seleccionadas para la cara A

6 Pulse primero el botón ●/○ REC/REC MUTE y luego pulse el botón ◀▶ antes de que pasen 2 segundos para iniciar la grabación.

La cinta se rebobinará hasta el principio de la cara delantera, el segmento guía avanzará durante 10 segundos y la grabación empezará. Después de terminar de grabarse la cara delantera (cara A) empezará la grabación de la cara trasera (cara B).

Para detener la grabación

Pulse el botón ■. La grabación y la reproducción del disco compacto pararán simultáneamente.

Para borrar el programa de edición

Pulse el botón ■ CLEAR dos veces para que "EDIT" desaparezca del visualizador.

ENREGISTREMENT AVEC MONTAGE ET CALCUL DU TEMPS

La función AI EDIT (montaje et calcul du temps) permet d'enregistrer à partir de disques compacts sans se préoccuper de la durée de la cassette et des durées des plages. Quand on met un disque compact en place, l'appareil calcule automatiquement les durées des plages. Si nécessaire, l'ordre des plages est changé de manière qu'aucune plage ne soit tronquée.

REMARQUE

L'enregistrement avec montage et calcul du temps ne démarrera pas à un point situé au milieu d'une face. La cassette doit être enregistrée à partir du début d'une de ses faces.

Des étapes 3 à 6, utiliser la télécommande.

1 Insérer la cassette dans la platine 2 puis appuyer sur la touche DOLBY NR pour mettre le réducteur de bruit Dolby en ou hors service.

Insérer la cassette avec la face à enregistrer en premier orientée vers l'avant.

2 Appuyer sur la touche CD et mettre le(s) disque(s) en place.

3 Appuyer une fois sur la touche EDIT/CHECK.

"EDIT" s'allume et "AI" clignote sur l'affichage.

A chaque pression sur la touche, l'affichage change.

→ AI EDIT → PRGM EDIT

4 Appuyer sur une des touches DISC DIRECT PLAY pour sélectionner un disque.

5 A l'aide des touches numériques de la télécommande, indiquer la durée de la cassette.

On peut spécifier une durée de 10 à 99 minutes.

Exemple: Quand on utilise une cassette de 60 minutes, appuyer sur les touches 6 et 0.

En quelques secondes, le micro-ordinateur détermine quelles plages seront enregistrées sur chaque face de la cassette.

AFFICHAGE

- ① Durée de la cassette
- ② Face A de la cassette (face avant)
- ③ Temps restant de la face A
- ④ Plages sélectionnées pour la face A

6 Appuyer d'abord sur la touche ●/○ REC/REC MUTE puis appuyer sur la touche ▶◀ dans les deux secondes qui suivent pour démarrer l'enregistrement.

La cassette est rebobinée jusqu'au début de la face avant, l'amorce est lue pendant dix secondes, puis l'enregistrement démarre. Une fois que l'enregistrement sur la face avant (face A) est terminé, l'enregistrement sur la face arrière (face B) démarre.

Pour arrêter l'enregistrement

Appuyer sur la touche ■. L'enregistrement de la cassette et la lecture du disque compact s'arrêtent simultanément.

Pour effacer le programme du montage

Appuyer deux fois sur la touche ■ CLEAR de manière que "EDIT" disparaisse de l'affichage.

AI EDIT RECORDING

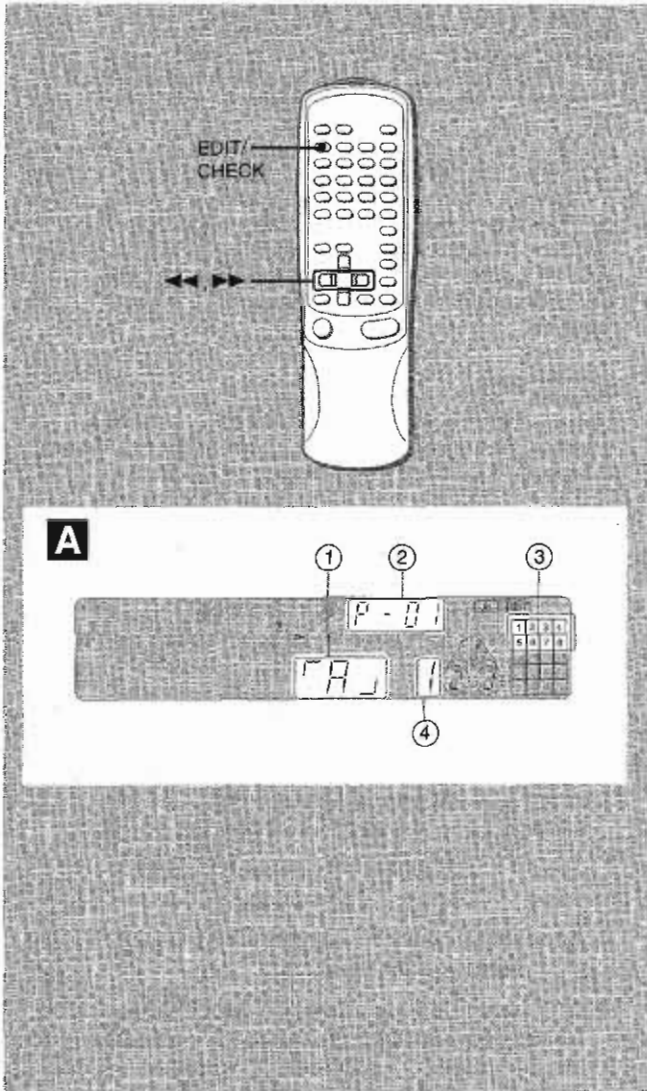

To check the order of the programmed track numbers
 Before recording, press the EDIT/CHECK to select side A or B, and press the ◀ or ▶ button repeatedly. → **A**

DISPLAY

- ① Tape side
- ② Program number
- ③ Programmed track numbers
- ④ Track number

To add tracks from other discs to the edit program

If there is any time remaining on the tape after step 5 of page 40, you can add tracks from other discs in the CD compartment.

- 1 Press the EDIT/CHECK button to select side A or B.
- 2 Press one of the DISC DIRECT PLAY buttons to select a disc.
- 3 Press the numeric buttons to select tracks.
 [AI] goes out and [PRGM] starts flashing on the display.
 A track whose playing time is longer than the remaining time cannot be programmed.
- 4 Repeat steps 2 and 3 to add more tracks.

Time on cassette tapes and editing time

The cassette recording time is usually a little longer than the specified recording time printed on the label. This unit can program tracks to use the extra time. When the total recording time is a little longer than the tape's specified recording time after editing, the display shows the extra time (without a minus mark), instead of the time remaining on the tape (with the minus mark).

NOTE

- Recording is inhibited if the erasure prevention tab on either side of the tape is broken off.
- The AI EDIT function cannot be used with discs containing 31 tracks or more.

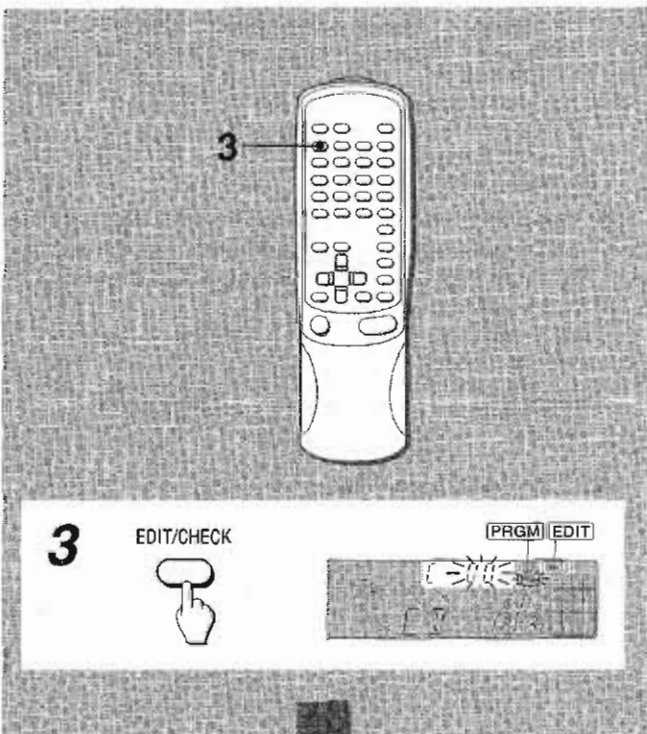

PROGRAMMED EDIT RECORDING

The PROGRAMMED EDIT function enables CD recording while checking the remaining time on each side of the tape as the tracks are programmed.

NOTE

The programmed edit recording will not start from a point halfway in the tape. The tape must be recorded from the beginning of either side.

Use the remote control from steps 3 to 8.

1 Insert the tape into deck 2, and press the DOLBY NR button to turn Dolby NR on or off.

Insert the tape with the side to be recorded first facing the foreground.

2 Press the CD button and load the disc(s).

3 Press the EDIT/CHECK button twice.

"EDIT" lights up and "PRGM" flashes on the display.

To be continued.

GRABACION CON EDICION AI

Para comprobar el orden de los números de las canciones programadas

Antes de grabar, pulse el botón EDIT/CHECK para seleccionar la cara A o la B, y pulse repetidamente el botón ◀ o ▶.

→ **A**

VISUALIZACION

- ① Cara de la cinta
- ② Número del programa
- ③ Números de las canciones programadas
- ④ Número de canción

Para añadir canciones de otros discos al programa de edición

Si queda tiempo en la cinta después del paso 5 de la página 41, usted podrá añadir canciones de otros discos que se encuentren en el compartimiento de discos compactos.

- 1 Pulse el botón EDIT/CHECK para seleccionar la cara A o B.
- 2 Pulse uno de los botones DISC DIRECT PLAY para seleccionar un disco.
- 3 Pulse los botones numéricos para seleccionar canciones. **AI** se apaga y **PRGM** empieza a parpadear en el visualizador.
Una canción cuyo tiempo de reproducción sea superior al tiempo restante no podrá programarse.
- 4 Repita los pasos 2 y 3 para añadir más canciones.

Tiempo de las cintas de cassette y tiempo de edición

El tiempo de grabación de los cassettes es por lo general un poco más largo que el tiempo de grabación especificado en sus etiquetas. Esta unidad puede programar canciones para utilizar ese tiempo extra. Cuando el tiempo total de grabación sea un poco más largo que el tiempo de grabación especificado en el cassette, el visualizador mostrará el tiempo extra (sin el signo menos) en lugar del tiempo restante de la cinta (con el símbolo menos).

NOTA

- La grabación no podrá realizarse si están rotas las lengüetas de prevención de borradura de ambos lados de la cinta.
- La función AI EDIT no se podrá utilizar con discos que tengan 31 canciones o más.

GRABACION CON EDICION PROGRAMADA

La función PROGRAMMED EDIT (edición programada) permite grabar discos compactos mientras se comprueba el tiempo restante de cada cara de la cinta según se programan las canciones.

NOTA

La grabación con edición programada no empezará desde un punto ubicado en medio de la cinta. La cinta deberá grabarse desde el principio de ambas caras.

Utilice el control remoto desde el paso 3 al 8.

1 Inserte la cinta en la platina 2 y pulse el botón DOLBY NR para activar o desactivar Dolby NR.

Inserte la cinta con el lado que vaya a grabar en primer lugar hacia la parte delantera.

2 Pulse el botón CD e introduzca el(los) disco(s).**3 Pulse dos veces el botón EDIT/CHECK.**

"EDIT" se encenderá y "PRGM" parpadeará en el visualizador.

Continúa.

ENREGISTREMENT AVEC MONTAGE ET CALCUL DU TEMPS

Pour contrôler l'ordre des numéros des plages programmées

Avant l'enregistrement, appuyer sur la touche EDIT/CHECK pour sélectionner la face A ou B, puis appuyer sur la touche ◀ ou ▶ à plusieurs reprises. → **A**

AFFICHAGE

- ① Face de la cassette
- ② Numéro de programme
- ③ Numéros des plages programmées
- ④ Numéro de plage

Pour ajouter des plages d'autres disques au programme du montage

S'il reste du temps sur la cassette après l'étape 5 de la page 41, on peut ajouter des plages des autres disques situés dans le compartiment.

- 1 Appuyer sur la touche EDIT/CHECK pour sélectionner la face A ou B.
- 2 Appuyer sur une des touches DISC DIRECT PLAY pour sélectionner un disque.
- 3 Sélectionner les plages à l'aide des touches numériques. **AI** s'éteint et **PRGM** se met à clignoter sur l'affichage.
Une plage dont la durée de lecture est supérieure au temps restant ne peut pas être programmée.
- 4 Pour ajouter d'autres plages, répéter les étapes 2 et 3.

Durée des cassettes et temps du montage

La durée d'une cassette est généralement supérieure à celle indiquée sur l'étiquette. Cet appareil peut programmer des plages pour utiliser le temps en excès. Quand la durée totale d'enregistrement est légèrement supérieure à la durée spécifiée pour la cassette après le montage, l'affichage indique le temps en excès (sans le signe moins) au lieu du temps restant (avec le signe moins).

REMARQUE

- Si l'ergot de sécurité d'une face ou l'autre de la cassette est absent, l'enregistrement ne se fait pas.
- La fonction AI EDIT ne peut pas être utilisée avec les disques contenant 31 plages ou plus.

ENREGISTREMENT AVEC MONTAGE PROGRAMME

La fonction PROGRAMMED EDIT (montage programmé) permet d'enregistrer à partir de disques compacts tout en contrôlant le temps restant sur chaque face de la cassette au fur et à mesure de la programmation des plages.

REMARQUE

L'enregistrement avec montage programmé ne démarrera pas à un point situé au milieu d'une face. La cassette doit être enregistrée à partir du début d'une de ses faces.

Des étapes 3 à 8, utiliser la télécommande.

1 Insérer la cassette dans la platine 2 puis appuyer sur la touche DOLBY NR pour mettre le réducteur de bruit Dolby en ou hors service.

Insérer la cassette avec la face à enregistrer en premier orientée vers l'avant.

2 Appuyer sur la touche CD et mettre le(s) disque(s) en place.**3 Appuyer deux fois sur la touche EDIT/CHECK.**

"EDIT" s'allume et "PRGM" clignote sur l'affichage. A suivre

PROGRAMMED EDIT RECORDING

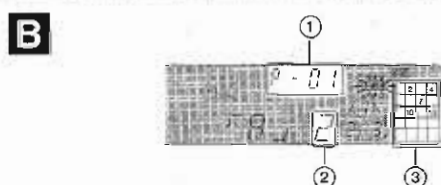
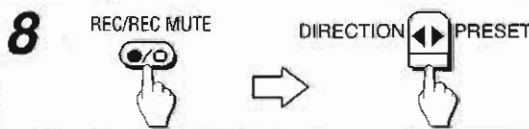
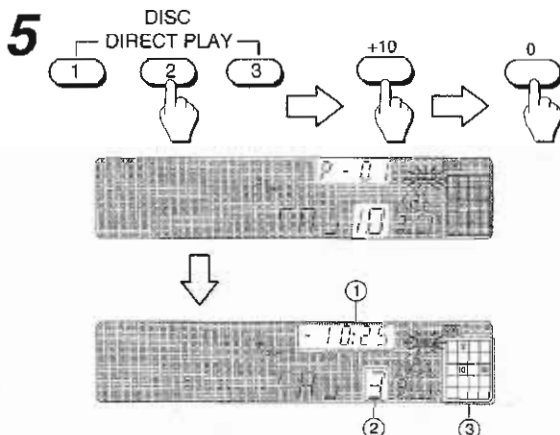
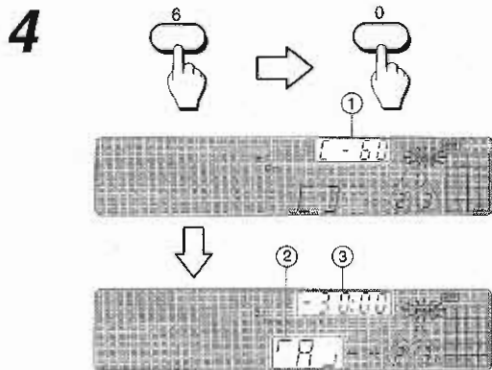
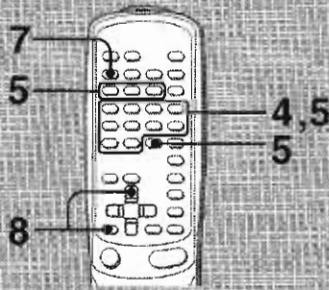

4 Press the numeric buttons to designate the tape length.

10 to 99 minutes can be specified.

Example: When using a 60-minute tape, press the 6 and 0 buttons.

DISPLAY

- ① Tape length
- ② Tape side A (front side)
- ③ Maximum recording time for side A

5 Press one of the DISC DIRECT PLAY buttons to select a disc and press the numeric buttons to program a track.

Example: To select the 10th track of the disc 2, press DISC DIRECT PLAY 2, numeric buttons +10 and 0.

DISPLAY

- ① Remaining time of side A
- ② Total number of programmed tracks
- ③ Programmed tracks

6 Repeat step 5 for the rest of the tracks for side A.

A track whose playing time is longer than the remaining time cannot be programmed.

7 Press the EDIT/CHECK button to select side B and program the tracks for side B.

After confirming B on the display, repeat step 5.

8 First press the ●/○ REC/REC MUTE button and then press the ◀▶ button within 2 seconds to start recording.

The tape is rewound to the beginning of the front side, the lead segment is played through for 10 seconds, and then recording starts. After recording on the front (side A) ends, recording on the back (side B) starts.

To stop recording

Press the ■ button. Recording and CD play stop simultaneously.

To clear the edit program

Press the ■ button twice so that "EDIT" disappears on the display.

To change the program of each side

Press the EDIT/CHECK button to select side A or B, and press the ■ CLEAR button to clear the program of the selected side. Then program tracks again.

To check the order of the programmed track numbers

→ **B**

Before recording, press the EDIT/CHECK button to select side A or B, and press the ◀◀ or ▶▶ button repeatedly.

DISPLAY

- ① Program number
- ② Track number
- ③ Programmed track numbers

NOTE

Recording is inhibited if the erasure prevention tab on either side of the tape is broken off.

GRABACION

GRABACION CON EDICION PROGRAMADA

4 Pulse los botones numéricos para designar la duración de la cinta.

Se puede especificar una duración de 10 a 99 minutos.
Ejemplo: Cuando utilice cintas de 60 minutos, pulse los botones 6 y 0.

VISUALIZACION

- 1 Duración de la cinta
- 2 Cara A de la cinta (cara delantera)
- 3 Tiempo máximo de grabación para la cara A

5 Pulse uno de los botones DISC DIRECT PLAY para seleccionar un disco y pulse los botones numéricos para programar una canción.

Ejemplo: Para seleccionar la canción número 10 del disco 2, pulse DISC DIRECT PLAY 2 y los botones numéricos +10 y 0.

VISUALIZACION

- 1 Tiempo restante de la cara A
- 2 Número total de canciones programadas
- 3 Canciones programadas

6 Repita el paso 5 para el resto de las canciones para el lado A.

Una canción cuyo tiempo de reproducción sea superior al tiempo restante no podrá ser programada.

7 Pulse el botón EDIT/CHECK para seleccionar la cara B y programe las canciones para la cara B.

Después de confirmar que B aparezca en el visualizador, repita el paso 5.

8 Pulse primero el botón ●/O REC/REC MUTE y luego pulse el botón ◀▶ antes de que pasen 2 segundos para iniciar la grabación.

La cinta se rebobinará hasta el principio de la cara delantera, el segmento guía avanzará durante 10 segundos y la grabación empezará. Después de terminar de grabarse la cara delantera (cara A) empezará la grabación de la cara trasera (cara B).

Para detener la grabación

Pulse el botón ■. La grabación y la reproducción del disco compacto pararán simultáneamente.

Para borrar el programa de edición

Pulse el botón ■ dos veces para que "EDIT" desaparezca del visualizador.

Para cambiar el programa de cada cara

Pulse el botón EDIT/CHECK para seleccionar la cara A o B, y pulse el botón ■ CLEAR para cancelar el programa de la cara seleccionada. Luego programe de nuevo las canciones.

Para comprobar el orden de los números de las canciones programadas → B

Antes de grabar, pulse el botón EDIT/CHECK para seleccionar la cara A o la B, y pulse repetidamente el botón ◀▶.

VISUALIZACION

- 1 Número del programa
- 2 Número de canción
- 3 Números de las canciones programadas



La grabación no podrá realizarse si están rotas las lengüetas de prevención de borrado de ambos lados de la cinta.

ENREGISTREMENT

ENREGISTREMENT AVEC MONTAGE PROGRAMME

4 A l'aide des touches numériques, indiquer la durée de la cassette.

On peut spécifier une durée de 10 à 99 minutes.
Exemple: Quand on utilise une cassette de 60 minutes, appuyer sur les touches 6 et 0.

AFFICHAGE

- 1 Durée de la cassette
- 2 Face A de la cassette (face avant)
- 3 Durée maximale d'enregistrement de la face A

5 Appuyer sur une des touches DISC DIRECT PLAY pour sélectionner un disque, puis programmer une plage à l'aide des touches numériques.

Exemple: pour sélectionner la dixième plage du disque 2, appuyer sur la touche DISC DIRECT PLAY 2 puis sur les touches numériques +10 et 0.

AFFICHAGE

- 1 Temps restant de la face A
- 2 Nombre total de plages programmées
- 3 Plages programmées

6 Répéter l'étape 5 pour le reste des plages de la face A.

Une plage dont la durée de lecture est supérieure au temps restant ne peut pas être programmée.

7 Appuyer sur la touche EDIT/CHECK pour sélectionner la face B, puis programmer les plages pour cette face.

Après s'être assuré que B est affiché, répéter l'étape 5.

8 Appuyer d'abord sur la touche ●/O REC/REC MUTE puis appuyer sur la touche ◀▶ dans les deux secondes qui suivent pour démarrer l'enregistrement.

La cassette est rebobinée jusqu'au début de la face avant, l'amorce est lue pendant dix secondes, puis l'enregistrement démarre. Une fois que l'enregistrement sur la face avant (face A) est terminé, l'enregistrement sur la face arrière (face B) démarre.

Pour arrêter l'enregistrement

Appuyer sur la touche ■. L'enregistrement de la cassette et la lecture du disque compact s'arrêtent simultanément.

Pour effacer le programme du montage

Appuyer deux fois sur la touche ■ CLEAR de manière que "EDIT" disparaisse de l'affichage.

Pour changer le programme de chaque face

Appuyer sur la touche EDIT/CHECK pour sélectionner la face A ou B, puis appuyer sur la touche ■ CLEAR pour effacer le programme de la face sélectionnée. Ensuite, reprogrammer des plages.

Pour contrôler l'ordre des numéros des plages programmées → B

Avant l'enregistrement, appuyer sur la touche EDIT/CHECK pour sélectionner la face A ou B, puis appuyer sur la touche ◀▶ ou ▶▶ à plusieurs reprises.

AFFICHAGE

- 1 Numéro de programme
- 2 Numéro de plage
- 3 Numéros des plages programmées

REMARQUE

Si l'ergot de sécurité d'une face ou l'autre de la cassette est absent, l'enregistrement ne se fait pas.

MICROPHONE MIXING

Two microphones (not supplied) can be connected to this unit, allowing you to sing along to music sources. Use a microphone with a mini plug (ø3.5 mm, 1/8 inch).

Before connecting a microphone
Set the MIC MIXING control to MIN.

- 1 Connect your microphone to the MIC jack.
- 2 Press one of the function buttons to select the source to be mixed, and play the source.
- 3 Adjust the volume and tone of the source.
- 4 Adjust the microphone volume with the MIC MIXING control.
The volume of both microphones is adjusted simultaneously.
- 5 Adjust the echo with the DIGITAL ECHO control.

To record microphone sound mixed with source sound
Follow the procedure for recording from the source (pages 34 to 36).
The SYNCHRO DUBBING button cannot be used for mixing recording.

When not using the microphones

Set the MIC MIXING and DIGITAL ECHO controls to MIN and remove the microphones from the MIC jacks.

NOTE

- When a connected microphone is used, the DSP SURROUND system is automatically canceled.
- If the microphone is held too near the speakers, a howling sound may be produced. In this case, hold the microphone away from the speakers, or decrease the sound level using the MIC MIXING control.
- If sound through the microphone is extremely loud, it may be distorted. In this case, turn the MIC MIXING control toward MIN.

Recommended microphone

The use of a unidirectional type microphone is recommended to prevent howling. Contact your local Aiwa dealer for details.

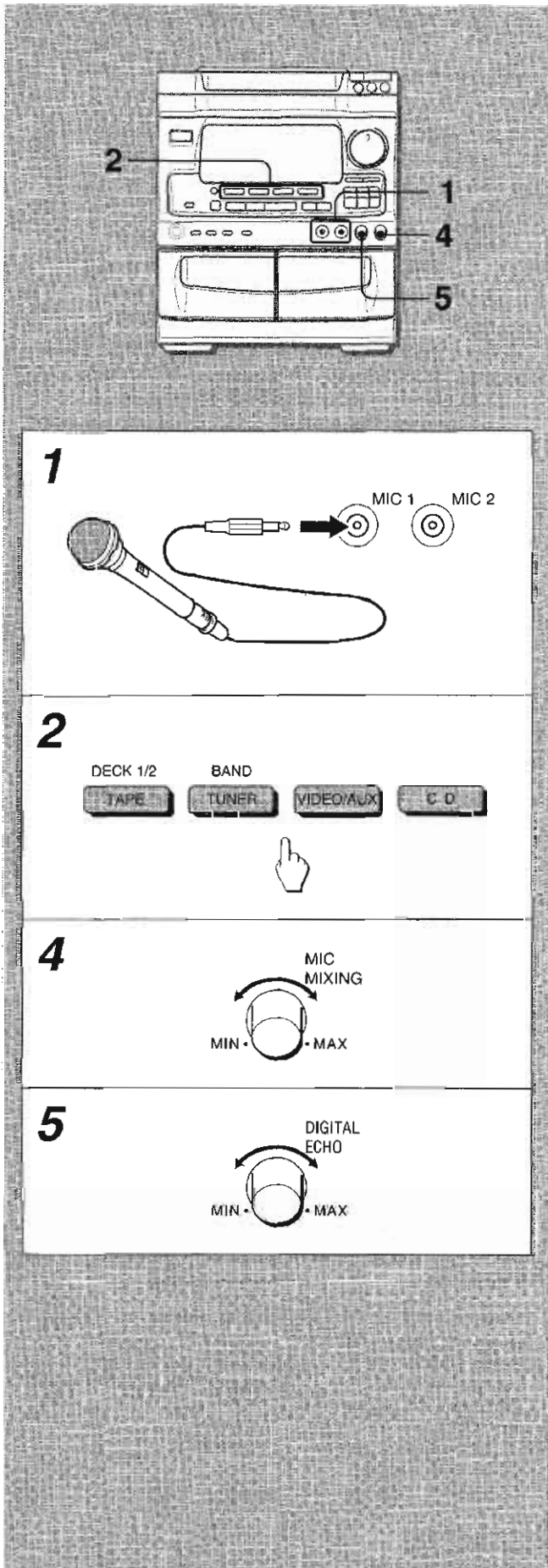

MEZCLA MICROFONICA

A esta unidad podrán conectarse dos micrófonos (no suministrados), permitiéndole así cantar con el acompañamiento de las fuentes musicales.

Utilice un micrófono con miniclavija (3,5 mm ø).

Antes de conectar un micrófono

Ponga el control MIC MIXING en MIN.

- 1 Conecte su micrófono a la toma MIC.
- 2 Pulse uno de los botones de función para seleccionar la fuente de sonido que vaya a ser mezclada y luego reproduzca.
- 3 Ajuste el volumen y el tono de la fuente de sonido.
- 4 Ajuste el volumen del micrófono con el control MIC MIXING.
El volumen de ambos micrófonos se ajustará al mismo tiempo.
- 5 Ajuste el eco con el control DIGITAL ECHO.

Para grabar el sonido de micrófono mezclado con el sonido de la fuente

Siga el procedimiento de grabación de la fuente de sonido (páginas 35 a 37).

El botón SYNCHRO DUBBING no se podrá utilizar para grabar la mezcla.

Cuando no utilice los micrófonos

Ponga los controles MIC MIXING y DIGITAL ECHO en MIN y desconecte los micrófonos de las tomas MIC.

NOTA

- Cuando se utilice un micrófono conectado, el sistema DSP SURROUND se desactivará automáticamente.
- Si el micrófono se pone demasiado cerca de los altavoces quizá se produzca un ruido de aullido. En este caso, separe el micrófono de los altavoces o disminuya el nivel del sonido empleando el control MIC MIXING.
- Si el sonido del micrófono se pone a un nivel demasiado alto quizá se distorsione. En este caso, gire el control MIC MIXING hacia MIN.

Micrófono recomendado

Se recomienda utilizar un micrófono tipo unidireccional para evitar el aullido. Póngase en contacto con su concesionario Aiwa para que le dé los detalles.

MIXAGE AVEC MICROPHONE

Pour chanter avec accompagnement par une source musicale, on peut brancher deux microphones (pas fournis) à cet appareil. Utiliser un (des) microphone(s) à mini-fiche (3,5 mm ø).

Avant de brancher un microphone

Régler la commande MIC MIXING sur MIN.

- 1 Brancher le microphone à une prise MIC.
- 2 Appuyer sur une des touches de fonction pour sélectionner la source à mixer, et mettre cette source en marche.
- 3 Régler le volume et la tonalité de la source.
- 4 Régler le volume du microphone avec la commande MIC MIXING.
Le volume des deux microphones est réglé en même temps.
- 5 Régler l'écho avec la commande DIGITAL ECHO.

Pour enregistrer le son de son de microphone mixé avec la source sonore

Suivre la procédure d'enregistrement à partir de la source (pages 35 à 37).

La touche SYNCHRO DUBBING ne peut pas être utilisée pour l'enregistrement de mixage.

Quand on n'utilise pas les microphones

Régler les commandes MIC MIXING et DIGITAL ECHO sur MIN et débrancher les microphones des prises MIC.

REMARQUE

- Quand un microphone connecté est utilisé, le système DSP SURROUND est automatiquement mis hors service.
- Si un microphone est placé trop près d'une enceinte, un bruit de hurlement risque de se produire. Le cas échéant, éloigner le microphone de l'enceinte ou baisser le niveau sonore à l'aide de la commande MIC MIXING.
- Si le son d'un microphone est extrêmement fort, il peut être déformé. Le cas échéant, tourner la commande MIC MIXING vers MIN.

Microphone recommandé

L'utilisation d'un microphone de type unidirectionnel est recommandée pour éviter le hurlement. Pour plus de détails, contacter le distributeur Aiwa local.

VOCAL FADER/MULTIPLEX FUNCTION

This unit can use discs or tapes as Karaoke sources.

VOCAL FADER/AUTO VOCAL FADER function

The VOCAL FADER function makes the singer's voice on ordinary discs or tapes softer than the accompaniment. In the AUTO VOCAL FADER function, the VOCAL FADER operates only while there is audio input through a microphone.

MULTIPLEX/AUTO MULTIPLEX function

The MULTIPLEX function mutes the vocal part on multi audio discs or tapes, so that the accompaniment is output through both speakers. In the AUTO MULTIPLEX function, the MULTIPLEX operates only while there is audio input through a microphone.

Press the VOCAL FADER/MULTIPLEX button repeatedly to select the function.

Each time it is pressed, the function can be selected cyclically.

- **A**
- Ⓐ VOCAL FADER
 - Ⓑ AUTO VOCAL FADER
 - Ⓒ MULTIPLEX
 - Ⓓ AUTO MULTIPLEX
 - Ⓔ Cancel

Multi audio discs and tapes

The MULTIPLEX function is designed to work with multi audio discs and tapes which have the vocal part on the right channel and the accompaniment on the left channel.

NOTE

- The VOCAL FADER function may not operate correctly with the following kinds of CDs or tapes.
 - Those with monaural sound
 - Those recorded with strong echoes
 - Those with the vocal part recorded on the right or left side of the sound width
- While the VOCAL FADER function is on, the sound is output as monaural.

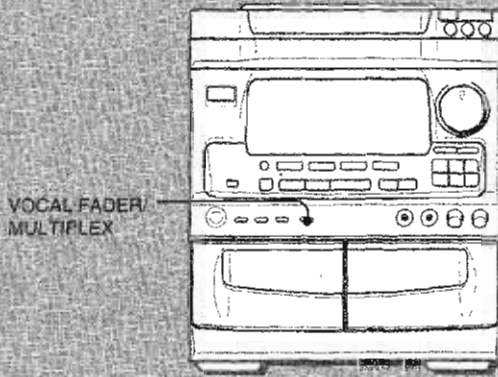

A

VOCAL FADER/MULTIPLEX

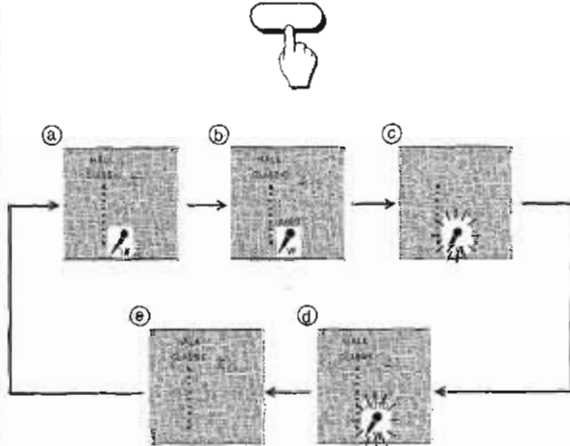

FUNCION VOCAL FADER/ MULTIPLEX

Esta unidad puede utilizar discos o cintas como fuentes de karaoke.

Función VOCAL FADER/AUTO VOCAL FADER

La función VOCAL FADER hace que la voz del cantante en discos o cintas normales suene menos que el acompañamiento. En la función AUTO VOCAL FADER, VOCAL FADER sólo funcionará mientras haya entrada de audio a través de un micrófono.

Función MULTIPLEX/AUTO MULTIPLEX

La función MULTIPLEX silencia las voces de discos o cintas multiaudio, para que el acompañamiento salga por ambos altavoces. En la función AUTO MULTIPLEX, la función MULTIPLEX sólo funcionará cuando haya una entrada de audio a través de un micrófono.

Pulse repetidamente el botón VOCAL FADER/MULTIPLEX para seleccionar la función.

Cada vez que pulse el botón, la función podrá seleccionarse en orden. → **A**

- Ⓐ VOCAL FADER
- Ⓑ AUTO VOCAL FADER
- Ⓒ MULTIPLEX
- Ⓓ AUTO MULTIPLEX
- Ⓔ Cancelación

Discos y cintas multiaudio

La función MULTIPLEX ha sido diseñada para funcionar con discos y cintas multiaudio cuya parte vocal salga por el canal derecho y el acompañamiento por el canal izquierdo.

NOTA

- La función VOCAL FADER quizá no funcione correctamente con las clases de discos compactos o cintas siguientes:
 - Aquellos/as con sonido mono
 - Aquellos/as grabados/as con ecos fuertes
 - Aquellos/as con la parte vocal grabada en el lado derecho o izquierdo del sonido.
- Mientras la función VOCAL FADER esté encendida, la salida del sonido será mono.

FONCTION VOCAL FADER/ MULTIPLEX

Cet appareil permet l'emploi de disques ou de cassettes comme sources Karaoke.

Fonction VOCAL FADER/AUTO VOCAL FADER

Avec des disques ou des cassettes ordinaires, la fonction VOCAL FADER rend la partie vocale plus douce que l'accompagnement. Avec la fonction AUTO VOCAL FADER, l'effet VOCAL FADER fonctionne uniquement quand il y a une entrée audio par un microphone.

Fonction MULTIPLEX/AUTO MULTIPLEX

Avec des disques ou des cassettes multi audio, la fonction MULTIPLEX supprime la partie vocale, si bien que l'accompagnement est sorti par les deux enceintes. Avec la fonction AUTO MULTIPLEX, l'effet MULTIPLEX fonctionne uniquement quand il y a une entrée audio par un microphone.

Appuyer sur la touche VOCAL FADER/MULTIPLEX à plusieurs reprises pour sélectionner la fonction.

A chaque pression sur la touche, la fonction change de manière cyclique. → **A**

- Ⓐ VOCAL FADER
- Ⓑ AUTO VOCAL FADER
- Ⓒ MULTIPLEX
- Ⓓ AUTO MULTIPLEX
- Ⓔ Annulation

Disques et cassettes multi audio

La fonction MULTIPLEX est conçue pour fonctionner avec les disques et cassettes multi audio qui possèdent la partie vocale sur le canal droit et l'accompagnement sur le canal gauche.

REMARQUE

- La fonction VOCAL FADER risque de ne pas fonctionner correctement avec les disques compacts ou cassettes suivants.
 - Disques ou cassettes à son monophonique
 - Disques ou cassettes enregistrés avec de forts échos
 - Disques ou cassettes avec la partie vocale enregistrée sur la droite ou la gauche du spectre sonore
- Lorsque la fonction VOCAL FADER est en service, le son est sorti en monophonie.

KARAOKE PROGRAM

Before or during CD play, you can reserve up to 15 tracks to be played after the current track. Each reservation is cleared when it finishes playing.

Use the remote control.

1 Press the PRGM button once.

2 Press one of the DISC DIRECT PLAY buttons to select a disc, and the numeric buttons to select a track.

3 Press the KARAOKE ENTER button.

DISPLAY

- ① Reserved disc number
- ② Reserved track number

4 Repeat steps 2 and 3 to reserve other tracks.

5 Press the ◀▶ button to start play.

After playing a track, it is cleared from the program. Another track can be reserved instead of the cleared track.

DISPLAY

- ① Number of remaining reserved tracks
- ② Currently playing disc
- ③ Currently playing track number
- ④ Disc number of the last reservation
- ⑤ Track number of the last reservation

To add the reservation during play

Repeat steps 2 and 3.

To check the reserved tracks

Press the EDIT/CHECK button repeatedly. Each time it is pressed, the disc number and track number are displayed in the reserved order.

To stop play

Press the ■ button. By pressing the ◀▶ button, play starts again.

To skip a track

Press the ►► button. The skipped track is cleared from the program.

To clear all the reservations

Press the ►► button repeatedly until "K --" ① is displayed.

→ **A**

By pressing it once more, the Karaoke Program is canceled.

NOTE

- If the reserved track number does not exist on the selected disc, the unit stops playing and the display flashes. In this case, press the ►► button to skip the error track. Then press the ◀▶ button to start play with the next reserved track.

- When the PRGM button is pressed repeatedly in step 1, PRGM is displayed and the unit enters the CD program play mode (page 28).

To cancel the program play, press the ■ CLEAR button.

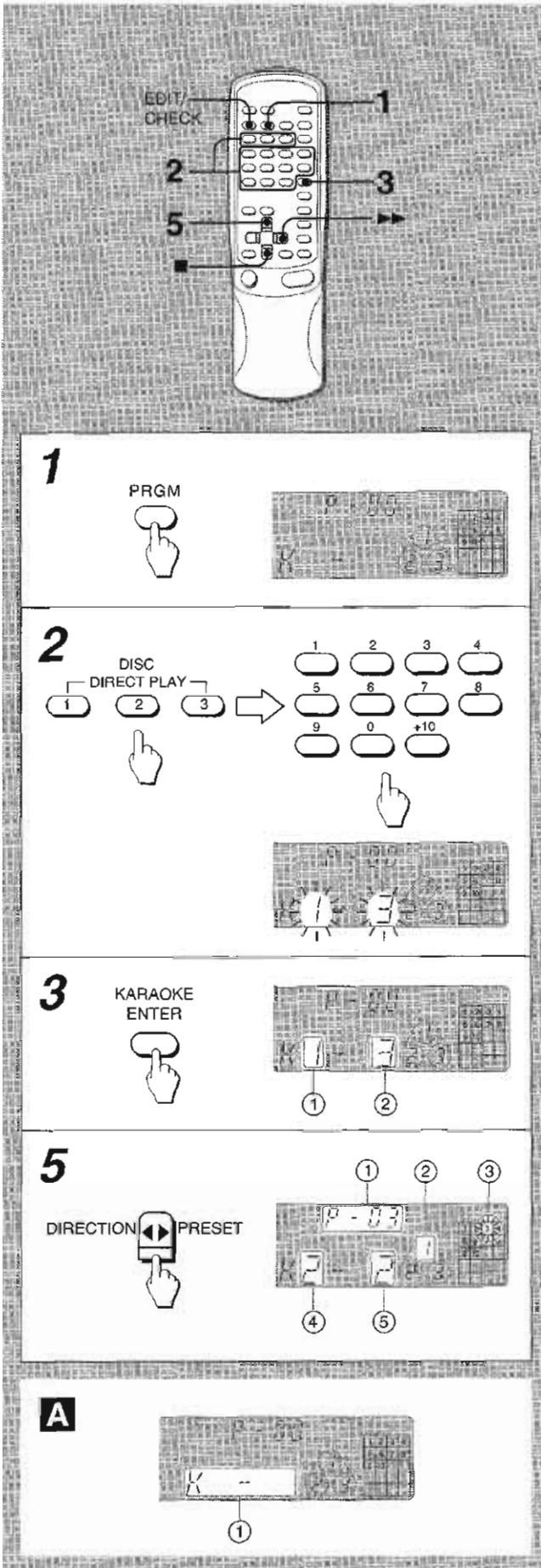

PROGRAMA DE KARAOKE

Antes o durante la reproducción de un disco compacto, usted podrá reservar un máximo de 15 canciones para reproducirlas después de la canción que esté siendo reproducida. Cada reserva se borrará cuando termine de reproducirse la canción.

Utilice el control remoto.

1 Pulse el botón PRGM una vez.

2 Pulse uno de los botones DISC DIRECT PLAY para seleccionar un disco y los botones numéricos para seleccionar una canción.

3 Pulse el botón KARAOKE ENTER.

VISUALIZACION

- ① Número del disco reservado
- ② Número de la canción reservada

4 Repita los pasos 2 y 3 para reservar otras canciones.

5 Pulse el botón ◀▶ para iniciar la reproducción.

Después de reproducir una canción, ésta se borrará del programa. En lugar de la canción borrada podrá reservarse otra canción.

VISUALIZACION

- ① Numero de canciones reservadas restantes
- ② Disco que esté siendo reproducido
- ③ Número de la canción que esté siendo reproducida
- ④ Número del disco de la última reserva
- ⑤ Número de canción de la última reserva

Para añadir una canción reservada durante la reproducción

Repita los pasos 2 y 3.

Para comprobar las canciones reservadas

Pulse repetidamente el botón EDIT/CHECK. Cada vez que lo pulse, el número del disco y el número de la canción se visualizarán en el orden en que fueron reservados.

Para detener la reproducción

Pulse el botón ■. Pulsando el botón ▶▶, la reproducción empezará de nuevo.

Para saltar una canción

Pulse el botón ▶▶. La canción saltada se borrará del programa.

Para borrar todas las reservas

Pulse repetidamente el botón ▶▶ hasta que se visualice "K -" ①. → **A**

Pulsándolo una vez más, el programa de karaoke se borrará.

NOTA

- Si el número de canción reservado no existe en el disco seleccionado, la unidad cesará la reproducción y la visualización parpadeará. En este caso, pulse el botón ▶▶ para omitir la canción equivocada. Luego pulse el botón ▶▶ para iniciar la reproducción con la canción reservada siguiente.
- Cuando se pulse repetidamente el botón PRGM en el paso 1, PRGM se visualizará y la unidad se pondrá en el modo de reproducción programada de disco compacto (página 29). Para cancelar la reproducción programada, pulse el botón ■ CLEAR.

PROGRAMME DE KARAOKE

Avant ou pendant la lecture d'un disque compact, on peut réserver jusqu'à quinze plages à lire après la plage courante. Chaque réservation est effacée quand sa lecture est terminée.

Utiliser la télécommande.

1 Appuyer une fois sur la touche PRGM.

2 Appuyer sur une des touches DISC DIRECT PLAY pour sélectionner un disque, puis sélectionner une plage à l'aide des touches numériques.

3 Appuyer sur la touche KARAOKE ENTER.

AFFICHAGE

- ① Numéro du disque réservé
- ② Numéro de la plage réservée

4 Répéter les étapes 2 et 3 pour réserver d'autres plages.

5 Appuyer sur la touche ▶▶ pour démarrer la lecture.

Une fois qu'une plage est lue, elle est effacée du programme. On peut réserver une autre plage à la place de celle effacée.

AFFICHAGE

- ① Nombre de plages réservées restantes
- ② Disque en cours de lecture
- ③ Numéro de la plage en cours de lecture
- ④ Numéro de disque de la dernière réservation
- ⑤ Numéro de plage de la dernière réservation

Pour ajouter une réservation pendant la lecture

Répéter les étapes 2 et 3.

Pour contrôler les plages réservées

Appuyer sur la touche EDIT/CHECK à plusieurs reprises. A chaque pression sur cette touche, un numéro de disque et un numéro de plage sont affichés dans l'ordre réservé.

Pour arrêter la lecture

Appuyer sur la touche ■. Pour redémarrer la lecture, appuyer sur la touche ▶▶.

Pour sauter une plage

Appuyer sur la touche ▶▶. La plage sautée est effacée du programme.

Pour effacer toutes les réservations

Appuyer sur la touche ▶▶ à plusieurs reprises jusqu'à ce que "K -" ① soit affiché. → **A**

Une pression de plus sur cette touche annule le programme de Karaoke.

REMARQUE

- Si le numéro de plage réservé n'existe pas sur le disque sélectionné, l'appareil arrête la lecture et l'affichage clignote. Dans ce cas, appuyer sur la touche ▶▶ pour sauter le numéro erroné. Ensuite, appuyer sur la touche ▶▶ pour démarrer la lecture à la plage réservée suivante.
- Si on appuie à plusieurs reprises sur la touche PRGM à l'étape 1, PRGM est affiché et l'appareil passe au mode lecture programmée de disque compact (voir page 29). Pour annuler la lecture programmée, appuyer sur la touche ■ CLEAR.

SETTING THE TIMER

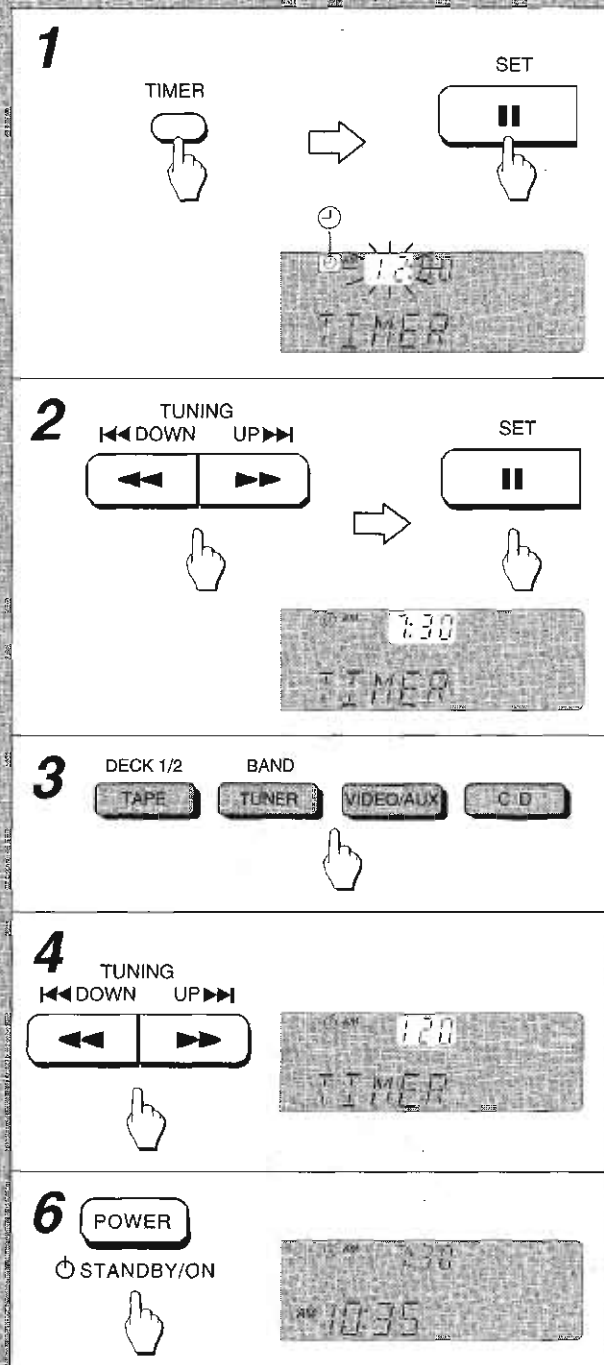
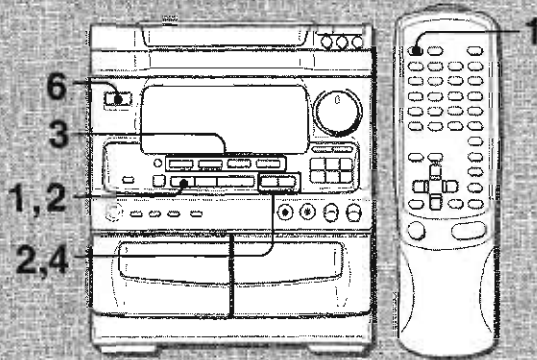

The unit can be turned on at the specified time every day with the built-in timer.

Preparation

Make sure the clock is set correctly. (See page 14.)

- 1 Press the **TIMER** button on the remote control once to display ☉, and press the **|| SET** button within 4 seconds.

☉ is displayed, and the hour flashes.

NOTE

If you do not press the **|| SET** button within 4 seconds, another operation may start.

- 2 Designate the hour of the timer-on time by pressing the **◀ DOWN** or **▶ UP** button, and the **|| SET** button. Repeat to designate the minute of the timer-on time.

After you designate the timer-on time, **TIMER** and one of the source name flashes alternately on the display for 4 seconds.

- 3 Within 4 seconds, press one of the function buttons to select a source.

"**TIMER**" and the selected source name flash alternately for 4 seconds. At this time, the selected function button does not light up.

- If this step is not completed within 4 seconds, repeat from step 1.
- If the **TUNER** button is pressed, the band cannot be selected in this step.

- 4 Within 4 seconds, select the duration for the timer-activated period with the **◀ DOWN** or **▶ UP** button.

The duration for the timer-activated period can be set between 10 and 240 minutes in 10-minute steps.

- If this step is not completed within 4 seconds, repeat from step 1.

- 5 Prepare the source.

To listen to a **CD**, load the disc to be played first on tray 1.

To listen to a **tape**, insert the tape into deck 1 or 2.

To listen to the **radio**, tune in to a station.

- 6 Press the **POWER** button to turn the unit off after adjusting the volume and tone.

☉ remains on the display after the power is turned off (timer standby mode).

When the timer-on time is reached, the unit turns on and begins play with the selected source.

To check the specified time and source

Press the **TIMER** button on the remote control. The timer-on time and the selected source name are displayed for 4 seconds. However, the duration for the timer-activated period will not be displayed.

AJUSTE DEL TEMPORIZADOR

La unidad podrá encenderse a la hora especificada todos los días gracias al temporizador incorporado.

Preparación

Asegúrese de que la hora del reloj sea la correcta. (Consulte la página 15).

- 1 **Pulse una vez el botón TIMER del control remoto para visualizar ☺, y pulse el botón II SET antes de que pasen 4 segundos.**

☺ se visualizará y la hora parpadeará.

NOTA

Si no pulsa el botón II SET antes de que pasen 4 segundos tal vez empiece otra operación.

- 2 **Designa la hora de encendido del temporizador pulsando el botón ◀◀ DOWN o ▶▶ UP y luego pulse el botón II SET. Repita el mismo procedimiento para designar el minuto de encendido del temporizador.**

Después de designar la hora de encendido del temporizador, TIMER y uno de los nombres de las fuentes de sonido parpadearán alternativamente durante 4 segundos en el visualizador.

- 3 **Antes de que pasen 4 segundos, pulse uno de los botones de función para seleccionar una fuente de sonido.**

"TIMER" y el nombre de la fuente de sonido seleccionada parpadearán alternativamente durante 4 segundos. En este momento, el botón de función no se encenderá.

- Si este paso no se completa antes de que pasen 4 segundos, repita el procedimiento desde el paso 1.
- Si se pulsa el botón TUNER, la banda no se podrá seleccionar en este paso.

- 4 **Antes de que pasen 4 segundos, seleccione la duración del período de reproducción activado por temporizador con el botón ◀◀ DOWN o ▶▶ UP.**

La duración del período de reproducción activado por temporizador podrá ajustarse entre 10 y 240 minutos en pasos de 10 minutos.

- Si este paso no se completa antes de que pasen 4 segundos, repita el procedimiento desde el paso 1.

- 5 **Prepare la fuente de sonido.**

Para escuchar un disco compacto, introduzca el disco que vaya a reproducir en primer lugar en la bandeja 1.

Para escuchar una cinta, introduzca la cinta en la platina 1 o en la 2.

Para escuchar la radio, sintonice una emisora.

- 6 **Pulse el botón POWER para apagar la unidad después de haber ajustado el volumen y el tono.**

☺ permanecerá en el visualizador después de que desconecte la alimentación (modo de espera del temporizador).

Cuando llegue la hora de encendido del temporizador, la unidad se encenderá y la reproducción empezará con la fuente de sonido seleccionada.

Para comprobar la fuente de sonido y el tiempo especificado

Pulse el botón TIMER del control remoto. La hora de encendido del temporizador y la fuente de sonido seleccionada se visualizarán durante 4 segundos. Sin embargo, la duración del período de reproducción activada por temporizador no se visualizará.

REGLAGE DE LA MINUTERIE

Avec la minuterie intégrée, l'appareil peut être mis sous tension chaque jour à l'heure spécifiée.

Préparation

S'assurer que l'horloge est réglée correctement. (Voir page 15.)

- 1 **Appuyer une fois sur la touche TIMER de la télécommande pour afficher ☺, puis appuyer sur la touche II SET dans les quatre secondes qui suivent.**

☺ est affiché et les heures clignotent.

REMARQUE

Si on n'appuie pas sur la touche II SET dans les quatre secondes, une autre opération peut démarrer.

- 2 **Spécifier les heures en appuyant sur la touche ◀◀ DOWN ou ▶▶ UP, puis appuyer sur la touche II SET pour les régler. Procéder de la même manière pour spécifier et régler les minutes.**

Une fois que l'heure est spécifiée, TIMER et un nom de source clignotent alternativement sur l'affichage pendant quatre secondes.

- 3 **Pendant ces quatre secondes, appuyer sur une des touches de fonction pour sélectionner une source.**

"TIMER" et le nom de la source sélectionnée clignotent alternativement pendant quatre secondes. A ce moment, la touche de fonction sélectionnée ne s'allume pas.

- Si cette étape n'est pas terminée dans les quatre secondes qui suivent, répéter à partir de l'étape 1.
- Si on appuie sur la touche TUNER, la gamme ne peut pas être sélectionnée à cette étape.

- 4 **Dans les quatre secondes qui suivent, appuyer sur la touche ◀◀ DOWN ou ▶▶ UP pour sélectionner la durée de la mise sous tension par la minuterie.**

La durée de la mise sous tension par la minuterie peut être réglée entre 10 et 240 minutes par pas de 10 minutes.

- Si cette étape n'est pas terminée dans les quatre secondes qui suivent, répéter à partir de l'étape 1.

- 5 **Préparer la source.**

Pour écouter un disque compact, mettre le disque à lire en premier en place dans le plateau 1.

Pour écouter une cassette, la mettre en place dans la platine 1 ou 2.

Pour écouter la radio, l'accorder sur une station.

- 6 **Après avoir réglé le volume et la tonalité, appuyer sur la touche POWER pour mettre l'appareil hors tension.**

☺ reste sur l'affichage une fois que l'alimentation est coupée (mode attente de minuterie).

Quand l'heure de la mise sous tension par la minuterie est atteinte, l'appareil est mis sous tension et la lecture commence sur la source sélectionnée.

Pour contrôler l'heure et la source spécifiées

Appuyer sur la touche TIMER de la télécommande. L'heure de la mise sous tension par la minuterie et le nom de la source sélectionnée sont affichés pendant quatre secondes. La durée de la mise sous tension par la minuterie n'est pas affichée.

SETTING THE TIMER

To cancel timer standby mode temporarily

Press the TIMER button on the remote control so that ⓐ or ⓑ disappears on the display.

To restore the timer standby mode, press again to display ⓐ or ⓑ.

Using the unit while the timer is set

You can use the unit normally after setting the timer. Before turning off the power, repeat step 5 to prepare the source, and adjust the volume and tone.

NOTE

- Timer playback and timer recording will not begin unless the power is turned off.
- Connected equipment cannot be turned on and off by the built-in timer of this unit. Use an external timer.

TIMER RECORDING

Timer recording is applicable for TUNER and VIDEO/AUX (with an external timer) sources only.

Press the **TIMER** button twice on the remote control so that ⓐ appears on the display, and press the **|| SET** button within 4 seconds. Repeat the steps in page 52 from step 2 and insert the tape to be recorded into deck 2 after step 5.

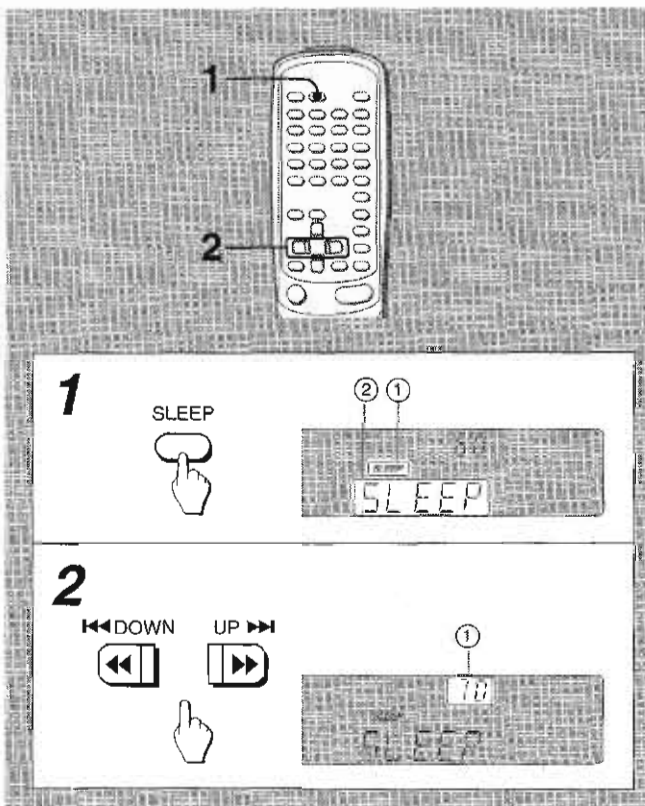
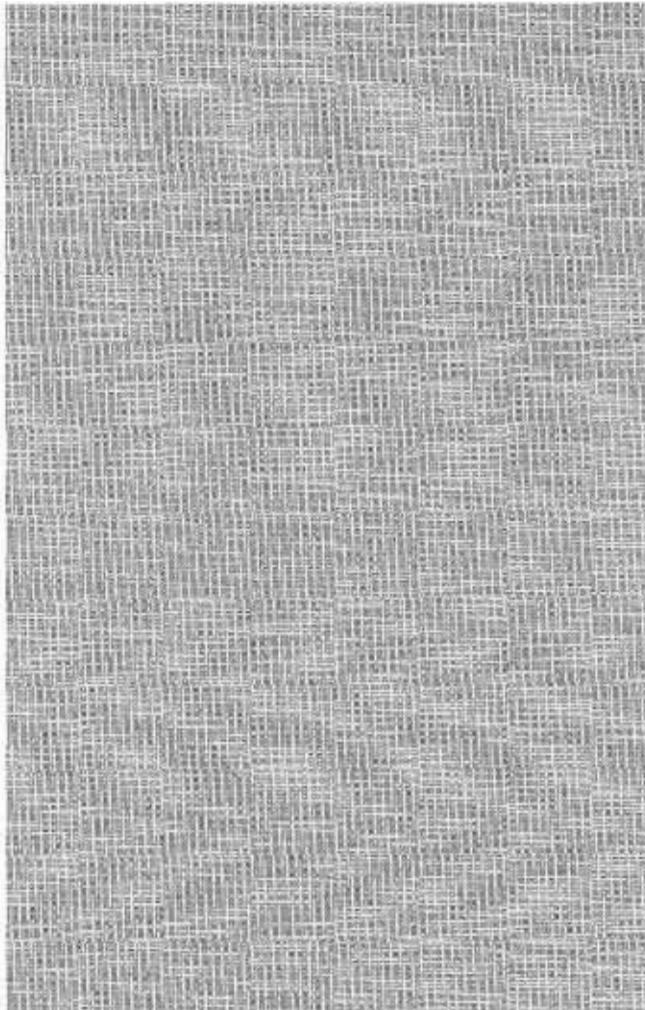

SETTING THE SLEEP TIMER

The unit can be turned off automatically after a specified time passes.

Use the remote control.

1 Press the SLEEP button.

“SLEEP” ⓐ lights up, and SLEEP ⓑ is displayed for 4 seconds.

2 Within 4 seconds, press the ◀◀ or ▶▶ button to specify the time until the power is turned off.

Each time the button is pressed, the time changes between 10 and 240 minutes in 10-minute steps. The specified time ⓐ is displayed.

To check the time remaining until the power is turned off
Press the SLEEP button once. The remaining time is displayed for 4 seconds.



To cancel the sleep timer



Press the SLEEP button twice so that “SLEEP” on the display disappears.

TEMPORIZADOR

AJUSTE DEL TEMPORIZADOR

Para cancelar temporalmente el modo de espera del temporizador

Pulse el botón TIMER del control remoto para que  o  desaparezca del visualizador.

Para reponer el modo de espera del temporizador, pulse de nuevo el botón para visualizar  o .

Utilización de la unidad mientras esté ajustado el temporizador

Podrá utilizar normalmente la unidad después de ajustar el temporizador.

Antes de desconectar la alimentación, repita el paso 5 para preparar la fuente de sonido y ajuste el volumen y el tono.

NOTA

- La reproducción y la grabación con temporizador no empezarán si no se desconecta la alimentación.
- El equipo conectado no se podrá encender ni apagar con el temporizador incorporado de esta unidad. Utilice en este caso un temporizador externo.

GRABACION CON TEMPORIZADOR

La grabación con temporizador sólo podrá utilizarse con las fuentes de sonido TUNER y VIDEO/AUX (con un temporizador externo).



Pulse dos veces el botón TIMER del control remoto para que  aparezca en el visualizador, y pulse el botón II SET antes de que pasen 4 segundos. Repita los pasos de la página 53, a partir del paso 2, e inserte la cinta que vaya a grabar en la platina 2 después de efectuar el paso 5.

AJUSTE DEL TEMPORIZADOR PARA DORMIR

La unidad se podrá apagar automáticamente después de transcurrido un tiempo especificado.

Utilice el control remoto.

1 Pulse el botón SLEEP.

"SLEEP"  se encenderá y SLEEP  se visualizará durante 4 segundos.

2 Antes de que pasen 4 segundos, pulse el botón o para especificar el tiempo tras el cual se desconectará la alimentación.

Cada vez que pulse el botón, el tiempo cambiará entre 10 y 240 minutos en pasos de 10 minutos. El tiempo especificado  se visualizará.

Para comprobar el tiempo que quede hasta que se desconecte la alimentación

Pulse una vez el botón SLEEP. El tiempo restante se visualizará durante 4 segundos.



Para cancelar el temporizador para dormir



Pulse dos veces el botón SLEEP para que desaparezca "SLEEP" del visualizador.

MINUTERIE

REGLAGE DE LA MINUTERIE

Pour annuler provisoirement le mode attente de minuterie

Appuyer sur la touche TIMER de la télécommande de manière que  ou  disparaisse de l'affichage.

Pour rétablir le mode attente de minuterie, appuyer de nouveau sur la touche pour afficher  ou .

Utilisation de l'appareil une fois que la minuterie est réglée

On peut utiliser l'appareil normalement après avoir réglé la minuterie.

Avant de couper l'alimentation, répéter l'étape 5 pour préparer la source, et régler le volume et la tonalité.

REMARQUE

- La lecture et l'enregistrement commandés par la minuterie ne se feront pas si l'appareil n'est pas mis hors tension.
- L'appareil connecté ne peut pas être mis sous et hors tension par la minuterie intégrée de cet appareil. Utiliser une minuterie externe.

ENREGISTREMENT COMMANDE PAR LA MINUTERIE

L'enregistrement commandé par la minuterie est applicable uniquement aux sources TUNER et VIDEO/AUX (avec une minuterie externe).



Appuyer deux fois sur la touche TIMER de la télécommande de manière que  apparaisse sur l'affichage, puis appuyer sur la touche II SET dans les quatre secondes qui suivent. Répéter les étapes de la page 53 à partir de l'étape 2 et, après l'étape 5, insérer la cassette à enregistrer dans la platine 2.

REGLAGE DE LA MINUTERIE D'ARRÊT

La minuterie d'arrêt permet de mettre l'appareil hors tension automatiquement au bout d'un temps spécifié.

Utiliser la télécommande.

1 Appuyer sur la touche SLEEP.

"SLEEP"  s'allume, et SLEEP  est affiché pendant quatre secondes.

2 Dans les quatre secondes qui suivent, appuyer sur la touche ou pour spécifier le temps jusqu'à la mise hors tension.

A chaque pression sur la touche, le temps change entre 10 et 240 minutes par pas de 10 minutes. Le temps spécifié  est affiché.

Pour contrôler le temps restant jusqu'à la mise hors tension

Appuyer une fois sur la touche SLEEP. Le temps restant est affiché pendant quatre secondes.

Pour annuler la minuterie d'arrêt

Appuyer deux fois sur la touche SLEEP de manière que "SLEEP" disparaisse de l'affichage.

OTHER CONNECTIONS

CONNECTING OPTIONAL EQUIPMENT → A

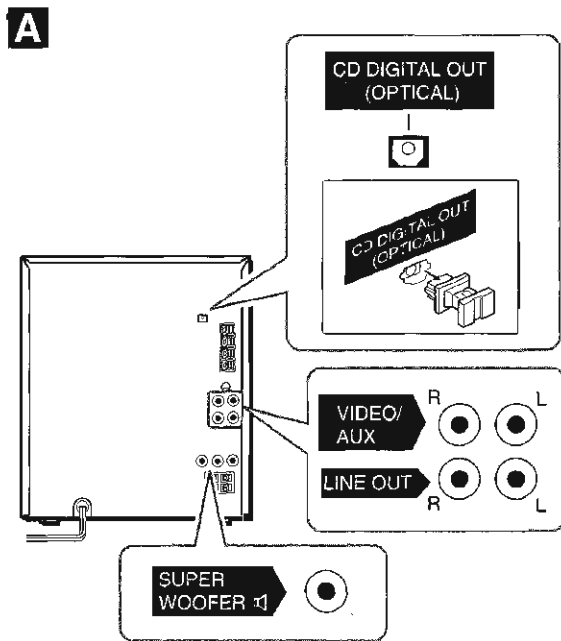

Refer to the operating instructions of the connected equipment for details.

- The connecting cords are not supplied. Obtain the necessary connecting cords.
- Consult your local Aiwa dealer for adequate optional equipment.

VIDEO/AUX JACKS

This unit can input the sound signal through the jacks. Use a cable with RCA phono plugs to connect an audio equipment (turntables, LD players with analog output jacks, VCRs, etc.). Connect the red plug to the R jack, and the white plug to the L jack.

When connecting a turntable

Use an Aiwa turntable equipped with a built-in equalizer amplifier.

LINE OUT JACKS

This unit can output the sound signal through the jacks. Use a cable with RCA phono plugs to connect an audio equipment with the LINE IN (analog input) jacks.

CD DIGITAL OUT JACK (NSX-V72 only)

This unit can output CD digital sound signals through the jack. Use an optical cable to connect a digital audio equipment (digital amplifier, DAT decks, MD recorders, etc.). Remove the dust cap (a) from the CD DIGITAL OUT (OPTICAL) jack.

When the CD DIGITAL OUT (OPTICAL) jack is not being used

Attach the supplied dust cap.

SUPER WOOFER JACK

Connect an optional powered sub woofer with a built-in-amplifier to the jack.

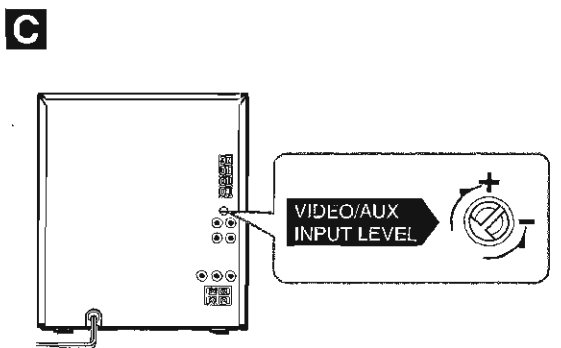
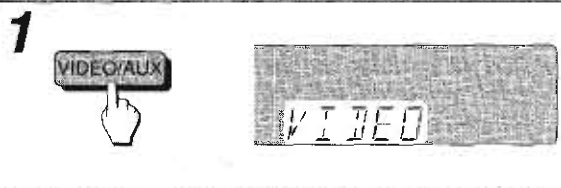
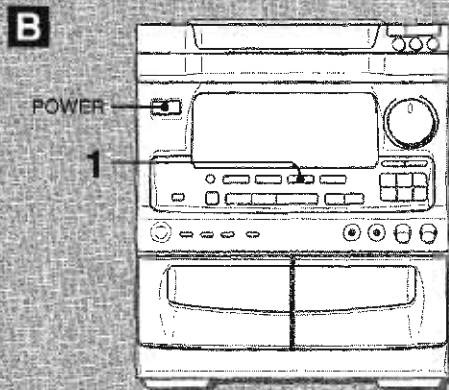

LISTENING TO EXTERNAL SOURCES

To play equipment connected to the VIDEO/AUX jacks, proceed as follows. → B

1 Press the VIDEO/AUX button.

VIDEO appears on the display.

2 Play the connected equipment.

To change a source name in the display

When the VIDEO/AUX button is pressed, VIDEO is displayed initially. It can be changed to AUX or TV.

With the power on, press the POWER button while pressing the VIDEO/AUX button.

Repeat the procedure to select one of the names.

To adjust the sound level of the external source → C

When the sound level of the external source is much higher or much lower than that of other function sources, adjust it as follows.

- 1 Press the VIDEO/AUX button and play the equipment.
- 2 Turn the VIDEO/AUX INPUT LEVEL control on the rear panel until the sound level becomes the same as that of other function sources.

CONEXION DE UN EQUIPO OPCIONAL → A

Consulte el manual de instrucciones del equipo conectado para tener más detalles.

- Los cables de conexión no están suministrados. Obtenga los cables de conexión necesarios.
- Consulte con su concesionario Aiwa local en cuanto al equipo opcional adecuado.

TOMAS DE VIDEO/EQUIPO AUXILIAR (VIDEO/AUX)

Esta unidad puede introducir la señal de sonido a través de estas tomas.

Utilice un cable con clavijas fono RCA para conectar un equipo de audio (giradiscos, reproductores de discos láser con tomas de salida analógica, videos, etc.).

Conecte la clavija roja a la toma R, y la clavija blanca a la toma L.

Cuando conecte un giradiscos

Utilice un giradiscos Aiwa equipado con amplificador ecualizador incorporado.

TOMAS DE SALIDA DE LINEA (LINE OUT)

Esta unidad puede dar salida a la señal de sonido a través de estas tomas.

Utilice un cable con clavijas fono RCA para conectar un equipo de audio con tomas LINE IN (entrada analógica).

TOMA DE SALIDA DIGITAL DE DISCOS COMPACTOS (CD DIGITAL OUT) (Sólo NSX-V72)

Esta unidad puede dar salida a señales de sonido digital de discos compactos a través de esta toma.

Utilice un cable óptico para conectar un equipo de audio digital (amplificador digital, platinas digitales-analógicas, grabadoras de minidiscos, etc.).

Quite la tapa contra el polvo (a) de la toma CD DIGITAL OUT (OPTICAL).

Cuando no utilice la toma CD DIGITAL OUT (OPTICAL)

Ponga la tapa contra el polvo suministrada.

TOMA DE SUBALTAVOZ PARA GRAVES (SUPER WOOFER)

Conecte un subaltavoz para graves de alimentación opcional con amplificador incorporado a esta toma.

ESCUCHA DE FUENTES DE SONIDO EXTERNAS

Para hacer la reproducción en el equipo conectado a las tomas VIDEO/AUX, siga el procedimiento siguiente. → B

1 Pulse el botón VIDEO/AUX.

VIDEO aparecerá en el visualizador.

2 Haga la reproducción en el equipo conectado.

Para cambiar el nombre de una fuente de sonido en el visualizador

Cuando pulse el botón VIDEO/AUX, VIDEO se visualizará inicialmente. Esto podrá ser cambiado por AUX o TV.

Cuando la alimentación esté conectada, pulse el botón POWER mientras pulsa el botón VIDEO/AUX.

Repita el procedimiento para seleccionar uno de los nombres.

Para ajustar el nivel del sonido de la fuente de sonido externa → C

Cuando el nivel del sonido de la fuente externa sea muy superior o muy inferior al nivel del sonido de la fuente de este sistema, ajústelo de la forma siguiente:

1 Pulse el botón VIDEO/AUX y haga la reproducción en el equipo conectado.

2 Gire el control VIDEO/AUX INPUT LEVEL del panel trasero hasta que el nivel del sonido sea el mismo que el de las otras fuentes de sonido.

CONNEXION D'UN APPAREIL OPTIONNEL → A

Pour plus de détails, se reporter au mode d'emploi de l'appareil connecté.

- Les cordons de raccordement ne sont pas fournis. Se procurer les cordons de raccordement nécessaires.
- Pour les appareils optionnels adéquats, consulter le distributeur Aiwa local.

PRISES VIDEO/AUX

Cet appareil peut recevoir des signaux sonores par ces prises.

Utiliser un câble à fiches phono RCA pour connecter un appareil audio (tourne-disque, lecteur de disque laser avec prises de sortie analogique, magnétoscope, etc.).

Connecter la fiche rouge à la prise R et la fiche blanche à la prise L.

Pour connecter un tourne-disque

Utiliser un tourne-disque Aiwa muni d'un amplificateur à égaliseur intégré.

PRISES LINE OUT

Cet appareil peut sortir les signaux sonores par ces prises.

Utiliser un câble à fiches phono RCA pour connecter un appareil audio muni de prises LINE IN (entrée analogique).

PRISE CD DIGITAL OUT (NSX-V72 seulement)

Cet appareil peut sortir les signaux sonores numériques par cette prise.

Utiliser un câble optique pour connecter un appareil audio numérique (amplificateur numérique, platine DAT, lecteur/enregistreur de minidisque, etc.).

Enlever le capuchon antipoussière (a) de la prise CD DIGITAL OUT (OPTICAL).

Quand la prise CD DIGITAL OUT (OPTICAL) n'est pas utilisée

Installer le capuchon antipoussière fourni.

PRISE SUPER WOOFER

Connecter un caisson de graves alimenté optionnel muni d'un amplificateur intégré à cette prise.

ECOUTE DE SOURCES EXTERNES

Pour utiliser l'appareil connecté aux prises VIDEO/AUX, procéder de la manière suivante. → B

1 Appuyer sur la touche VIDEO/AUX.

VIDEO apparaît sur l'affichage.

2 Mettre l'appareil connecté en marche.

Pour changer le nom de source sur l'affichage

Quand on appuie sur la touche VIDEO/AUX, VIDEO est affiché initialement. On peut remplacer ce nom par AUX ou TV.

L'appareil étant sous tension, appuyer sur la touche POWER tout en appuyant sur la touche VIDEO/AUX.

Répéter cette procédure pour sélectionner un des noms.

Pour régler le niveau sonore de la source externe → C

Si le niveau sonore de la source externe est beaucoup plus élevé ou beaucoup plus faible que celui des autres sources, le régler de la manière suivante.

1 Appuyer sur la touche VIDEO/AUX et mettre l'appareil en marche.

2 Tourner la commande VIDEO/AUX INPUT LEVEL, située sur le panneau arrière, jusqu'à ce que le niveau sonore soit le même que celui des autres sources.

CARE AND MAINTENANCE

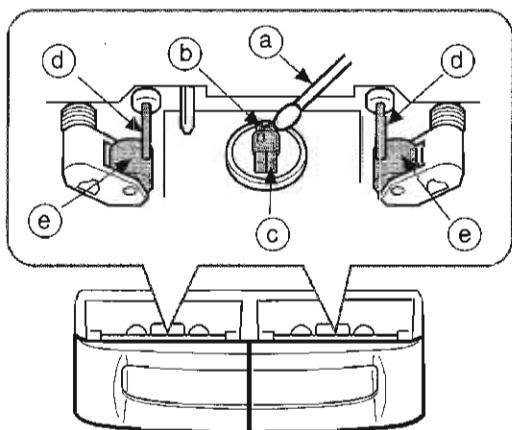
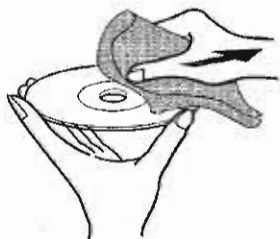
A

B

Occasional care and maintenance of the unit and the software are needed to optimize the performance of your unit.

To clean the cabinet

Use a soft cloth lightly moistened with mild detergent solution. Do not use strong solvents, such as alcohol, benzene or thinner.

To clean the heads and tape paths → **A**

After every 10 hours of use, clean the heads and tape paths with a head cleaning cassette or cotton swab moistened with cleaning fluid or denatured alcohol. (These cleaning kits are commercially available.)

When cleaning with a cotton swab **(a)**, wipe the recording/playback head **(d)**, erasure head (deck 2 only) **(c)**, capstans **(b)**, and pinchrollers **(e)**.

After cleaning the heads and tape paths with a liquid head cleaning cassette or a moistened swab, wait until the cleaned parts are completely dried before inserting the tapes.

To demagnetize the heads

The heads may become magnetized after long-term use. This may narrow the output range of recorded tapes and increase noise. After 20 to 30 hours use, demagnetize the heads with any commercially available demagnetizer.

Care of discs → **B**

- When a disc becomes dirty, wipe the disc from the center out with a cleaning cloth.
- After playing a disc, store the disc in its case. Do not leave the disc in places that are hot or humid.

Care of tapes

- Store tapes in their cases after use.
- Do not leave tapes near magnets, motors, television sets, or any source of magnetism. This will downgrade the sound quality and cause noise.
- Do not expose tapes to direct sunlight, or leave them in a car parked in direct sunlight.

CUIDADOS Y MANTENIMIENTO

El mantenimiento y el cuidado ocasional de la unidad y del software resultan necesarios para optimizar las prestaciones de su unidad.

Para limpiar la caja

Utilice un paño blando humedecido un poco en una solución de detergente suave. No utilice nunca disolventes fuertes tales como alcohol, bencina o diluyente.

Para limpiar las cabezas y los puntos por donde pasa la cinta → A

Después de cada 10 horas de funcionamiento, limpie las cabezas y los puntos por donde pasa la cinta con un cassette de limpieza de cabezas o un pedazo de algodón humedecido con líquido de limpieza o alcohol desnaturalizado. (Estos juegos de limpieza pueden adquirirse en los comercios del ramo.)

Cuando limpie con un pedazo de algodón ③, limpie la cabeza de grabación/reproducción ①, la cabeza de borrado (sólo la platina 2) ② los cabrestantes ④ y los rodillos de presión ⑤.

Después de limpiar las cabezas y los puntos por donde pasa la cinta con un cassette de limpieza de cabezas que emplee líquido o un pedazo de algodón humedecido en líquido de limpieza, espere hasta que las partes limpiadas estén completamente secas antes de introducir las cintas.

Para desimanar las cabezas

Las cabezas pueden imanarse después de un largo tiempo de uso. Esto puede reducir la gama de salida de las cintas grabadas y aumentar el ruido. Después de 20 a 30 horas de uso, desimane las cabezas con cualquier desimanador que se venda en el comercio del ramo.

Cuidado de los discos → B

- Cuando un disco esté sucio, límpielo desde el centro hacia afuera con un paño de limpieza.
- Después de reproducir un disco, guárdelo en su caja. No deje los discos en lugares calientes o húmedos.

Cuidados de las cintas

- Guarde las cintas en sus cajas después de utilizarlas.
- No deje las cintas cerca de imanes, motores, televisores o cualquier otra fuente de magnetismo. Esto reducirá la calidad del sonido y causará ruidos.
- No exponga cintas a la luz directa del sol, ni las deje en el interior de un automóvil estacionado bajo la luz directa del sol.

SOINS ET ENTRETIEN

Un entretien et des soins réguliers de l'appareil et des disques et cassettes sont nécessaires pour assurer un fonctionnement optimal.

Nettoyage du coffret

Utiliser un chiffon doux légèrement imbibé d'une solution détergente douce. Ne pas utiliser de solvants forts, tels que de l'alcool, de la benzine ou du diluant.

Nettoyage des têtes et des chemins de bande → A

Toutes les dix heures d'utilisation, nettoyer les têtes et les chemins de bande avec une cassette de nettoyage ou un coton-tige imbibé d'un liquide de nettoyage ou d'alcool dénaturé. (Des kits de nettoyage sont disponibles dans le commerce.)

Lors du nettoyage avec un coton-tige ③, essuyer la tête d'enregistrement/de lecture ①, la tête d'effacement (platine 2 seulement) ②, les cabestans ④ et les galets presseurs ⑤.

Après le nettoyage des têtes et des chemins de bande avec une cassette de nettoyage à liquide ou avec un coton-tige imbibé, attendre que les parties nettoyées soient complètement sèches avant de mettre des cassettes en place.

Pour démagnétiser les têtes

A la longue, les têtes peuvent devenir magnétisées. Ceci peut restreindre la plage de sortie des cassettes enregistrées et augmenter le bruit. A l'aide d'un dispositif de démagnétisation disponible dans le commerce, démagnétiser les têtes toutes les 20 à 30 heures d'utilisation.

Soin des disques → B

- Si un disque est sale, l'essuyer du centre vers l'extérieur à l'aide d'un chiffon de nettoyage.
- Après la lecture d'un disque, le ranger dans son étui. Ne pas laisser le disque dans un endroit chaud ou humide.

Soin des cassettes

- Après l'utilisation, ranger les cassettes dans leurs boîtes.
- Ne pas laisser les cassettes près d'un aimant, d'un moteur électrique, d'un téléviseur ou de toute autre source de champ magnétique. Cela diminuerait la qualité sonore et provoquerait du souffle.
- Ne pas exposer les cassettes au soleil et ne pas les laisser dans un véhicule garé au soleil.

SPECIFICATIONS

Main unit CX-NV70/CX-NV72

FM tuner section

Tuning range	87.5 MHz to 108 MHz
Usable sensitivity(IHF)	13.2 dBf
Antenna terminals	75 ohms (unbalanced)

AM tuner section

Tuning range	530 kHz to 1710 kHz (10 kHz step)
	531 kHz to 1602 kHz (9 kHz step)
Usable sensitivity	350 μ V/m
Antenna	Loop antenna

Amplifier section

Power output	FTC RULE 100 watts per channel, Min. RMS at 6 ohms, from 65 Hz to 12 kHz, with no more than 1% Total Harmonic Distortion
Total harmonic distortion	0.1% (50 W, 1 kHz, 6 ohms, DIN-AUDIO)
Inputs	VIDEO/AUX: 150 mV adjustable MIC 1, MIC 2: 1 mV (10 kohms)
Outputs	LINE OUT: 200 mV SUPER WOOFER: 2.45 V SPEAKERS: accepts speakers of 6 ohms or more SURROUND SPEAKERS: accepts speakers of 16 ohms or more PHONES (stereo jack): accepts headphones of 32 ohms or more

Cassette deck section

Track format	4 tracks, 2 channels stereo
Frequency response	CrO ₂ tape: 50 Hz – 16000 Hz Normal tape: 50 Hz – 15000 Hz
Signal-to-noise ratio	60 dB (Dolby B NR ON, CrO ₂ tape peak level)
Recording system	AC bias
Heads	DECK 1: Playback head \times 1 DECK 2: Recording/playback/erase head \times 1

Compact disc player section

Laser	Semiconductor laser ($\lambda = 780$ nm)
D-A converter	1 bit dual
Signal-to-noise ratio	85 dB (1 kHz, 0 dB)
Harmonic distortion	0.03% (1 kHz, 0 dB)
Wow and flutter	Unmeasurable

ESPECIFICACIONES

Unidad principal CX-NV70/CX-NV72

Sección del sintonizador de FM

Gama de sintonización	87,5 MHz a 108 MHz
Sensibilidad útil (IHF)	13,2 dBf
Terminales de antena	75 ohmios (desequilibrada)

Sección del sintonizador de AM

Gama de sintonización	530 kHz a 1710 kHz (pasos de 10 kHz) 531 kHz a 1602 kHz (pasos de 9 kHz)
Sensibilidad útil	350 μ V/m
Antena	Antena de cuadro

Sección del amplificador

Potencia de salida	REGLA FTC 100 vatios por canal, Min. RMS a 6 ohmios, de 65 Hz a 12 kHz, sin más de 1% Distorsión armónica total
Distorsión armónica total	0,1 % (50 W, 1 kHz, 6 ohmios, DIN-AUDIO)
Entradas	VIDEO/AUX: 150 mV (ajustable) MIC 1, MIC 2: 1 mV (10 kilohmios)
Salidas	LINE OUT: 200 mV SUPER WOOFER: 2,45 V SPEAKERS: acepta altavoces de 6 ohmios o más SURROUND SPEAKERS: acepta altavoces de 16 ohmios o más PHONES (toma estéreo): acepta auriculares de 32 ohmios o más

Sección de la platina

Formato de pistas	4 pistas, 2 canales estéreo
Respuesta de frecuencia	Cinta de CrO ₂ : 50 Hz – 16000 Hz Cinta normal: 50 Hz – 15000 Hz
Relación señal a ruido	60 dB (Dolby B NR ON, nivel de cresta de cinta CrO ₂)
Sistema de grabación	Polarización de CA
Cabezas	PLATINA 1: 1 cabeza de reproducción PLATINA 2: 1 cabeza de grabación/reproducción/borrado

Sección del reproductor de discos compactos

Láser	Láser de semiconductor ($\lambda = 780$ nm)
Convertidor D-A	1 bit doble
Relación señal a ruido	85 dB (1 kHz, 0 dB)
Distorsión armónica	0,03 % (1 kHz, 0 dB)
Fluctuación y trémolo	No se puede medir

SPECIFICATIONS

Appareil principal CX-NV70/CX-NV72

Partie tuner FM

Plage d'accord	87,5 MHz à 108 MHz
Sensibilité utile (IHF)	13,2 dBf
Bornes d'antenne	75 ohms (asymétrique)

Partie tuner AM

Plage d'accord	530 kHz à 1710 kHz (pas de 10 kHz) 531 kHz à 1602 kHz (pas de 9 kHz)
Sensibilité utile	350 μ V/m
Antenne	Antenne cadre

Partie amplificateur

Puissance de sortie	REGLE FTC 100 watts par canal, min. RMS à 6 ohms, de 65 Hz à 12 kHz, avec pas plus de 1% de Distorsion Harmonique Totale
Distorsion harmonique totale	0,1 % (50 W, 1 kHz, 6 ohms, DIN AUDIO)
Entrées	VIDEO/AUX: 150 mV (réglable) MIC 1, MIC 2: 1 mV (10 k Ω)
Sorties	LINE OUT: 200 mV SUPER WOOFER: 2,45 V SPEAKERS: accepte des enceintes de 6 ohms ou plus SURROUND SPEAKERS: accepte des enceintes de 16 ohms ou plus PHONES (prise stéréo): accepte un casque de 32 ohms ou plus

Partie magnétocassette

Format de piste	4 pistes, 2 canaux stéréo
Réponse en fréquence	Bande CrO ₂ : 50 Hz – 16000 Hz Bande normale: 50 Hz – 15000 Hz
Rapport signal/bruit	60 dB (Réducteur de bruit Dolby B en service, bande CrO ₂ , niveau de crête)
Système d'enregistrement	Polarisation CA
Têtes	PLATINE 1: 1 tête de lecture PLATINE 2: 1 tête d'enregistrement/lecture/effacement

Partie lecteur de disques compacts

Láser	Láser à semi-conducteurs ($\lambda = 780$ nm)
Conversion N/A	1 bit double
Rapport signal/bruit	85 dB (1 kHz, 0 dB)
Distorsion harmonique	0,03 % (1 kHz, 0 dB)
Pleurage et scintillement	En deçà du seuil mesurable

GENERAL

SPECIFICATIONS

SPEAKER SYSTEM SX-NV70

Cabinet type	3 way, bass reflex (Magnetism sealed type)
Speaker	Woofer: 140 mm (5 ⁵ / ₈ in.) cone type Tweeter: 80 mm (3 ¹ / ₄ in.) cone type Super tweeter: 50 mm (2 in.) ceramic type
Impedance	6 ohms
Output sound pressure level	87 dB/W/m
Dimensions (W × H × D)	206 × 302 × 265 mm (8 ¹ / ₈ × 12 × 10 ¹ / ₂ in.)
Weight	2.9 kg (6 lbs. 6 oz)

GENERAL

Power requirements	120 V 60 Hz, fixed
Power consumption	110 W
Dimensions of main unit (W × H × D)	260 × 307,8 × 337 mm (10 ¹ / ₄ × 12 ¹ / ₈ × 13 ³ / ₈ in.)
Weight of main unit	7.8 kg (17 lbs. 3 oz)

Specifications and external appearance are subject to change without notice due to product improvement.

GENERALIDADES**ESPECIFICACIONES****SISTEMA DE ALTAVOCES SX-NV70**

Tipo de caja	3 vías, reflejo de graves (tipo hermético al magnetismo)
Altavoces	Altavoz para graves: 140 mm, tipo cónico Altavoz para agudos: 80 mm, tipo cónico Superaltavoz para agudos: 50 mm, tipo cerámico
Impedancia	6 ohmios
Nivel de presión acústica de salida	87 dB/W/m
Dimensiones (An x Al x Prof)	206 x 302 x 265 mm
Peso	2,9 kg

GENERALIDADES

Alimentación	120 V 60 Hz, fija
Consumo	110 W
Dimensiones de la unidad principal (An x Al x Prof)	260 x 307,8 x 337 mm
Peso de la unidad principal	7,8 kg

Las especificaciones y el aspecto exterior están sujetos a cambios sin previo aviso debido a mejoras del producto.

GENERALITES**SPECIFICATIONS****ENCEINTES ACOUSTIQUES SX-NV70**

Type de caisson	3 voies, bass-reflex (Type à blindage magnétique)
Haut-parleurs	Haut-parleur de grave: cône 140 mm Haut-parleur d'aigu: cône 80 mm Super-tweeter: céramique 50 mm
Impédance	6 ohms
Niveau de pression acoustique de sortie	87 dB/W/m
Dimensions (L x H x P)	206 x 302 x 265 mm
Poids	2,9 kg

GENERALITES

Alimentation électrique	120 V 60 Hz, fixe
Consommation électrique	110 W
Dimensions de l'appareil principal (L x H x P)	260 x 307,8 x 337 mm
Poids de l'appareil principal	7,8 kg

Les spécifications et l'aspect extérieur peuvent être modifiés sans préavis en vue d'amélioration du produit.

TROUBLESHOOTING GUIDE

If the unit fails to perform as described in these operating instructions, check the following guide.

GENERAL

There is no sound.

- Is the AC cord connected properly?
- Is there a bad connection? (→ page 8)
- Is there a short circuit in the speaker terminals?
 - Disconnect the AC cord, then correct the speaker connections.
- Is an incorrect function button pressed?

Sound is emitted from one speaker only.

- Is the other speaker disconnected?

The output sound is not stereo.

- Is the Karaoke function turned on? (→ page 48)

An erroneous display or a malfunction occurs.

- Reset the unit as stated below.

TUNER SECTION

There is constant, wave-like static.

- Is the antenna connected properly? (→ page 8)
- Is the signal weak?
 - Connect an outdoor antenna.

The reception contains noise interferences or the sound is distorted.

- Is the system picking up external noise or multipath distortion?
 - Change the orientation of the antenna.
 - Move the unit away from other electrical appliances.

CASSETTE DECK SECTION

The tape does not run.

- Is deck 2 in pause mode? (→ page 30)

The sound is off-balance or not adequately high.

- Is the playback head dirty? (→ page 58)

Recording is not possible.

- Is the erasure prevention tab on the tape broken off? (→ page 32)
- Is the recording head dirty? (→ page 58)

Erase is not possible.

- Is the erasure head dirty? (→ page 58)
- Is a metal tape being used? (→ page 34)

High frequency sound is not emitted.

- Is a tape recorded without Dolby NR played back with the Dolby NR system operating? (→ page 30)
- Is the recording/playback head dirty? (→ page 58)

CD PLAYER SECTION

The CD player does not play.

- Is the disc correctly inserted? (→ page 24)
- Is the disc dirty? (→ page 58)
- Is the lens affected by condensation?
 - Wait approximately one hour and try again.

To reset

If an unusual condition occurs in the display window or the cassette decks, reset the unit as follows.

- 1 Press the POWER button to turn off the power.
- 2 Press the POWER button to turn the power back on while pressing the ■ CLEAR button. Everything stored in memory after purchase is canceled.

If the power cannot be turned off in step 1 because of a malfunction, reset by disconnecting the AC cord and repeat step 2.

GUIA PARA LA SOLUCION DE AVERIAS

Si la unidad no funciona como se describe en este manual de instrucciones, compruebe la guía siguiente:

GENERALIDADES

No hay sonido.

- ¿Está bien conectado el cable de alimentación de CA?
- ¿Hay alguna conexión mal hecha? (→ página 9)
- ¿Hay un cortocircuito en los terminales del altavoz?
 - Desconecte el cable de alimentación de CA, luego corrija las conexiones del altavoz.
- ¿Se ha pulsado un botón de función equivocado?

Sólo sale sonido de un altavoz.

- ¿Está el otro altavoz desconectado?

La salida de sonido no es estéreo.

- ¿Está activada la función de karaoke? (→ página 49)

Se produce una visualización errónea o un mal funcionamiento.

- Vuelva a ajustar la unidad como se indica más abajo.

SECCION DEL SINTONIZADOR

Hay un ruido de estática constante.

- ¿Está conectada correctamente la antena? (→ página 9)
- ¿Es débil la señal?
 - Conecte una antena exterior.

La recepción tiene interferencias o el sonido está distorsionado.

- ¿Capta el sistema ruidos externos o distorsión de múltiples trayectorias?
 - Cambie la orientación de la antena.
 - Separe la unidad de otros aparatos eléctricos.

SECCION DE LA PLATINA

La cinta no se mueve.

- ¿Está la platina 2 en el modo de pausa? (→ página 31)

El sonido está desequilibrado o no alcanza la altura suficiente.

- ¿Está sucia la cabeza de reproducción? (→ página 59)
- No es posible grabar.
 - ¿Está rota la lengüeta de prevención contra borradura? (→ página 33)
 - ¿Está sucia la cabeza de grabación? (→ página 59)

No es posible borrar la grabación.

- ¿Está sucia la cabeza de borrado? (→ página 59)
- ¿Está utilizándose una cinta de metal? (→ página 35)

No se emite sonido de alta frecuencia.

- ¿Está reproduciéndose una cinta grabada sin Dolby NR con el sistema Dolby NR activado? (→ página 31)
- ¿Está sucia la cabeza de grabación/reproducción? (→ página 59)

SECCION DEL REPRODUCTOR DE DISCOS COMPACTOS

El reproductor de discos compactos no puede reproducir.

- ¿Está bien insertado el disco? (→ página 25)
- ¿Está sucio el disco? (→ página 59)
- ¿Afecta la condensación al disco?
 - Espere una hora aproximadamente y pruebe otra vez.

Para reajustar la unidad

Si se produce alguna condición extraña en el visualizador o en las platinas, reajuste la unidad de la forma siguiente:

- 1 Pulse el botón POWER para desconectar la alimentación.
- 2 Pulse el botón POWER para conectar la alimentación mientras pulsa el botón ■ CLEAR. Todo lo que haya sido almacenado en la memoria después de haber adquirido la unidad se borrará.

Si no puede desconectarse la alimentación en el paso 1 debido a algún mal funcionamiento, reajuste la unidad desconectando el cable de alimentación de CA y repitiendo el paso 2.

EN CAS DE PROBLEME

Si l'appareil ne fonctionne pas comme décrit dans ce mode d'emploi, contrôler le guide suivant.

GENERALITES

Il n'y a pas de son.

- Le cordon secteur est-il branché correctement ?
- N'y a-t-il pas une mauvaise connexion ? (→ page 9)
- N'y a-t-il pas un court-circuit dans les bornes d'enceinte ?
 - Débrancher le cordon secteur puis corriger les connexions d'enceinte.
- Une touche de fonction incorrecte n'est-elle pas en service ?

Le son ne sort que par une enceinte.

- L'autre enceinte n'est-elle pas déconnectée ?

Le son sorti n'est pas stéréo.

- La fonction Karaoke n'est-elle pas en service ? (→ page 49)

Un affichage ou un fonctionnement erroné se produit.

- Réinitialiser l'appareil comme indiqué ci-dessous.

PARTIE TUNER

Il y a des charges statiques constantes en forme d'onde.

- L'antenne est-elle raccordée correctement ? (→ page 9)
- Le signal n'est-il pas faible ?
 - Connecter une antenne extérieure.

La réception présente des parasites ou le son présente de la distorsion.

- Le système ne capte-t-il pas des bruits extérieurs ou des ondes réfléchies ?
 - Changer l'orientation de l'antenne.
 - Eloigner la chaîne d'autres appareils électriques.

PARTIE MAGNETOCASSETTE

La bande ne défile pas.

- La platine 2 n'est-elle pas en mode pause ? (→ page 31)

Le son est déséquilibré ou trop faible.

- La tête de lecture n'est-elle pas sale ? (→ page 59)

L'enregistrement est impossible.

- Un ergot de sécurité de la cassette n'est-il pas absent ? (→ page 33)
- La tête d'enregistrement n'est-elle pas sale ? (→ page 59)

L'effacement est impossible.

- La tête d'effacement n'est-elle pas sale ? (→ page 59)
- Une cassette au métal n'est-elle pas utilisée ? (→ page 35)

Il n'y a pas de sons aigus.

- Une cassette enregistrée sans réducteur de bruit Dolby n'est-elle pas lue avec le système réducteur de bruit Dolby en service ? (→ page 31)
- La tête d'enregistrement/de lecture n'est-elle pas sale ? (→ page 59)

PARTIE LECTEUR DE DISQUES COMPACTS

La lecture ne fonctionne pas.

- Le disque est-il correctement mis en place ? (→ page 25)
- Le disque n'est-il pas sale ? (→ page 59)
- N'y a-t-il pas de la condensation sur la lentille ?
 - Attendre environ une heure puis essayer de nouveau.

Pour réinitialiser

Si une anomalie apparaît sur la fenêtre d'affichage ou dans le magnétocassette, réinitialiser l'appareil de la manière suivante.

- 1 Appuyer sur la touche POWER pour couper l'alimentation.
- 2 Appuyer sur la touche POWER tout en appuyant sur la touche ■ CLEAR pour remettre l'appareil sous tension. Toutes les données mémorisées après l'achat sont effacées.

Si à l'étape 1 l'alimentation ne peut pas être coupée du fait d'une anomalie, réinitialiser en débranchant le cordon secteur puis effectuer l'étape 2.

PARTS INDEX

Main instructions about each part are indicated.

A MAIN UNIT/UNIDAD PRINCIPAL/APPAREIL PRINCIPAL

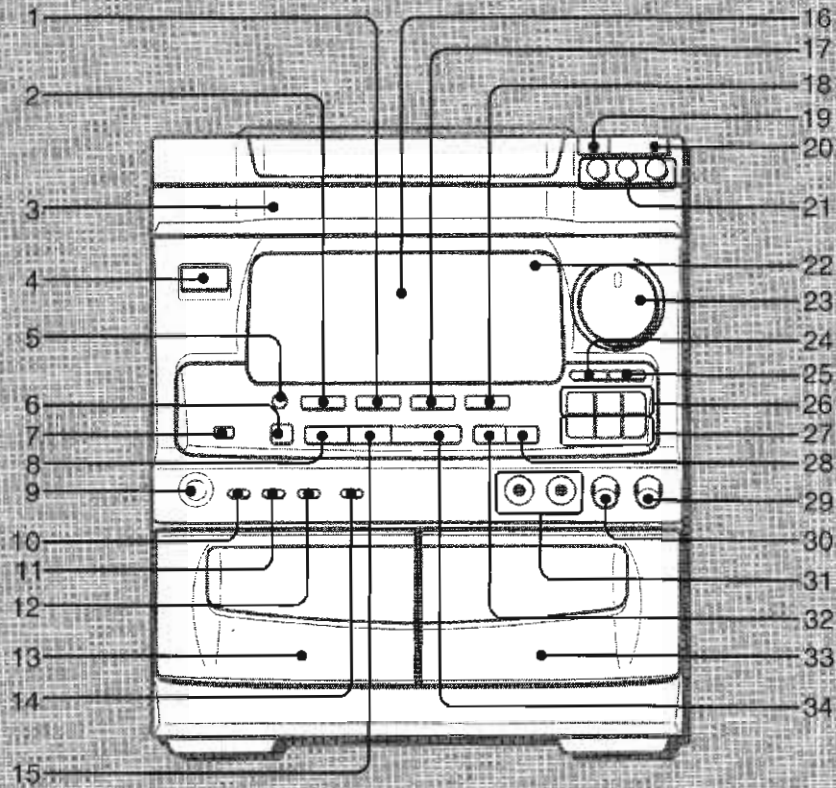

B REMOTE CONTROL/CONTROL REMOTO/TELECOMMANDE

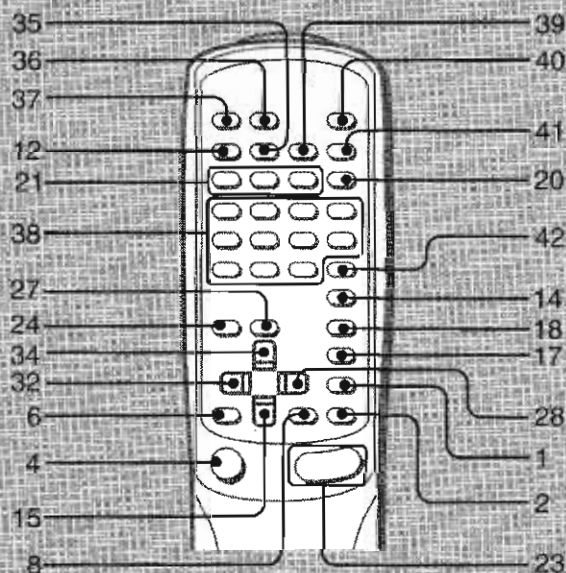

INDICE DE LAS PARTES



Se indican las instrucciones principales de cada parte.

NOMENCLATURE

Les principales instructions concernant chaque partie sont indiquées.

	A Main unit Unidad principal Appareil principal	B Remote control Control remoto Télécommande	Pages Páginas Pages
1	TUNER/BAND	TUNER BAND	20-21
2	TAPE/DECK 1/2	TAPE DECK 1/2	30-31
3	Disc compartment Compartimiento de discos Compartiment à disques	—	24-25
4	POWER	POWER	12-13
5	DEMO	—	12-13
6	● REC/REC MUTE	● REC/REC MUTE	34-35
7	SYNCHRO DUBBING NORMAL/HIGH	—	38-39
8	II SET	II SET	14-15, 22-23, 24-25, 30-31, 52-53
9	PHONES	—	12-13
10	DOLBY NR	—	30-31
11	REV MODE [DECK 2]	—	30-31
12	CD EDIT/CHECK	EDIT/CHECK	24-25, 40-45, 50-51
13	Deck 1/Platina 1/Platine 1	—	30-31
14	VOCAL FADER/MULTIPLEX	KARAOKE VOCAL FADER/MULTIPLEX	48-49
15	■ CLEAR	■ CLEAR	12-13, 14-15, 22-23, 24-25, 28-29, 30-31, 34-35
16	Display window Visualizador Fenêtre d'affichage	—	
17	VIDEO/AUX	VIDEO/AUX	56-57
18	CD	CD	24-25
19	DISC CHANGE	—	26-27
20	▲ OPEN/CLOSE	▲ OPEN/CLOSE	24-25
21	DISC DIRECT PLAY	DISC DIRECT PLAY	24-25
22	Sensor for remote control Sensor para el control remoto Capteur pour télécommande	—	
23	VOLUME	VOLUME (∧, ∨)	16-17
24	T-BASS	T-BASS	16-17
25	BBE	—	16-17
26	SURROUND	—	18-19
27	ELECTRONIC GRAPHIC EQUALIZER	GEQ	16-17
28	▶▶, ▶▶ TUNING UP	▶▶, ▶▶ UP	14-15, 20-21, 24-25, 30-33
29	MIC MIXING	—	46-47
30	DIGITAL ECHO	—	46-47
31	MIC 1, MIC 2	—	46-47
32	◀◀, ◀◀ TUNING DOWN	◀◀, ◀◀ DOWN	14-15, 20-21, 24-25, 30-33
33	Deck 2/Platina 2/Platine 2	—	30-31
34	◀▶ DIRECTION/PRESET	◀▶ DIRECTION/PRESET	22-23, 24-25, 30-31
35	—	PRGM	28-29, 50-51
36	—	SLEEP	54-55
37	—	TIMER	52-53
38	—	1 — 0, +10	22-23, 26-29, 40-44, 50-51
39	—	RANDOM	26-27
40	—	CLOCK	14-15
41	—	REPEAT/MONO TUNER	20-21, 26-27
42	—	KARAOKE ENTER	50-51

DOLBY NR

- Dolby noise reduction manufactured under license from Dolby Laboratories Licensing Corporation.
"DOLBY" and the double-D symbol  are trademarks of Dolby Laboratories Licensing Corporation.
- Reducción de ruido Dolby fabricado bajo licencia de Dolby Laboratories Licensing Corporation.
DOLBY y el símbolo de la D doble  son marcas de Dolby Laboratories Licensing Corporation.
- Réduction de bruit Dolby fabriquée sous licence de Dolby Laboratories Licensing Corporation.
DOLBY et le symbole double-D  sont des marques de Dolby Laboratories Licensing Corporation.

BBE SYSTEM

- The word "BBE" and the "BBE symbol" are trademarks of BBE Sound, Inc.
Under license from BBE sound, Inc.
- La sigla "BBE" y el símbolo "BBE" son marcas registradas de BBE Sound, Inc.
Bajo licencia de BBE Sound, Inc.
- L'expression "BBE" et le symbole "BBE" sont des marques déposées de BBE Sound, Inc.
Sous licence de BBE Sound, Inc.

AIWA CO., LTD.
